

港湾技研資料

TECHNICAL NOTE OF
THE PORT AND HARBOUR RESEARCH INSTITUTE
MINISTRY OF TRANSPORT, JAPAN

No. 876 Sept. 1997

常時観測データにみる港湾の道路の交通特性

奥 田 薫
村 田 利 治
岡 野 秀 男

運輸省港湾技術研究所

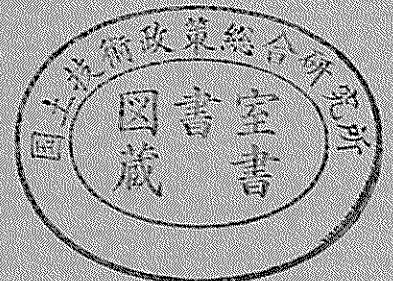

目 次

要 旨	3
1. はじめに	4
2. 臨港交通常時観測調査	4
2.1 調査の概要	4
2.2 調査対象路線	4
2.3 観測方法	5
3. 交通量データの分析	7
3.1 常時観測交通量データの補完及び補正	7
3.2 調査対象路線の分類	8
3.3 交通特性値の集計	9
3.4 時間交通量順位図とK値, D値	12
4. まとめ	13
5. 今後の課題	14
参考文献	14
付録－1（調査路線及び地点図）	15
付録－2（常時観測交通量データの補正・補完参考資料）	
補正率の算定表	26
特異値・欠落データ数	28
付録－3（交通特性集計参考資料）	
交通特性値年度別一覧表	30
路線別時間交通量順位表（1～100番目）	31
交通量・ピーク率・重方向率・昼夜率の変動図	41

An Analysis on Characteristics of the Road Traffic in Port Area Based on the Yearly Traffic Observation

Kaoru OKUDA *

Toshiharu MURATA **

Hideo OKANO ***

Synopsis

On the planning of the harbour roads, peak hourly traffic volume is used for the decision of lane number. On the other hand, traffic volume in the future is usually calculated at the yearly volume when it is composed from several kind of traffic which has different peak time from each other. In this case, the parameter is required, which indicates the relation between the hourly traffic volume and the yearly volume on the composed traffic.

In port area, the parameters such as the ratio of hourly volume to AADT and the ratio of prominent direction traffic at the 30th highest hourly volume (they are called K value and D value), have not been analyzed.

In this report, K value and D value in port area were presented for the first time based on the yearly traffic volume observation in 1993 and 1994.

And K and D values by the observation are larger than the average of values in urban area.

Key Words: harbour road, traffic characteristics, generated traffic, K value, D value

* Senior Research Engineer, Planning and Design Standard Division

(Address:1-1,3-chome Nagase Yokosuka Post- Code:239 TEL/FAX : 0468-44-5035 E-mail : okuda@cc.phri.go.jp)

** Former Chief of Port Planning Laboratory, Planning and Design Standard Division

(Director of Kobe Port Construction Office, The 3rd District Port Construction Bureau, Ministry of Transport)

*** Former Member of Port Planning Laboratory, Planning and Design Standard Division

(Member of Yatsushiro Port Construction Office, The 4th District Port Construction Bureau, Ministry of Transport)

常時観測データにみる港湾の道路の交通特性

奥田 薫*・村田利治**・岡野秀男***

要 旨

港湾の道路を利用する交通は、港湾取扱貨物等から発生する物流関連交通、企業活動等に伴い発生する産業関連交通、緑地や交流施設等により発生する生活関連交通などの混合交通である。ピーク特性の異なる交通を合成して計画交通量を算定する場合、年間交通量の単位で合計する方法が簡単である。しかし、港湾の道路において車線数の決定に用いられる計画交通量はピーク時間交通量であり、年間交通量をピーク時間交通量に変換する指標（K値）が必要となる。K値や年間ピーク時における往復交通の偏りを示すD値といった特性は、これまで港湾の道路で年間をとおした調査が行われておらず、不明であった。

今回、平成5年度及び6年度に港湾の道路において実施された交通量の常時観測データを分析し、K値及びD値を算出した。

また、既往の研究成果と同様に、常時観測の結果からも、港湾の道路の集中特性は一般道路に比べて高いことが明らかとなった。

キーワード：臨港道路、交通特性、港湾発生交通、K値、D値

* 計画設計基準部 主任研究官

(〒239 横須賀市長瀬3-1-1 TEL/FAX: 0468-44-5035 E-mail: okuda@cc.phri.go.jp)

** 前 計画設計基準部 計画基準研究室長（現 第三港湾建設局 神戸港湾工事事務所 所長）

*** 前 計画設計基準部 計画基準研究室（現 第四港湾建設局 八代港事務所）

1. はじめに

港湾施設として建設される道路（「港湾の道路」以下同じ。）では、車線数は、計画交通量を設計基準交通量で除した値をもとに決定され、この場合の計画交通量¹⁾にはピーク時間交通量が用いられる。港湾から発生する交通には、港湾で取扱われる貨物から発生する物流関連交通、港湾に立地する工場等から発生する産業関連交通、緑地・にぎわい施設等から発生する生活関連交通がある。このうち物流関連交通については、ピーク時間交通量の算定手法が港湾の施設の技術上の基準において示されている¹⁾。これは、計画上の年間取扱貨物量をもとに、貨物量の取扱変動率（月、日、時間）、トラックの平均積載量、関連車輛の割合など（実態調査等により適切に設定）の指標を用いてピーク時間交通量を算出する方法である。

近年、港湾の道路では、物流関連交通、産業関連交通に加え、生活関連交通も増加しているものと考えられ、計画交通量の算定においてそれらが考慮されるケースが増加している。

従来の物流関連交通量の算定手法をそのまま用いながら、産業や生活に関連して発生する交通量を算定して計画路線のピーク時間交通量を算出する場合、各交通量の合成方法が問題となる。すなわち、個別に算出されたピーク時間交通量は、それぞれピーク発生時が異なる場合が多いと考えられ、単純な合成ができない。

これを解決する合理的な方法として、いくつかのピーク時間交通量を合成するのではなく、単純合成が可能な量（年間の交通量）として算出して合計し、その後ピーク特性を考慮してピーク時間交通量に換算するという方法が考えられる。このためには、年間交通量とピーク時間交通量の関係指標の情報が必要となる。

年間交通量とピーク時間交通量の関係については、一般道路（本論では道路法に基づく道路を「一般道路」と呼ぶこととする）では調査の蓄積があり、道路の計画・設計に利用されている²⁾。交通量常時観測調査がそれであり、年間をとおした交通量の計測により、対象とした道路の年間交通量と各時間交通量の関係の実態が明らかとなる。また、往復交通の偏りの度合いも明らかとなる。

これまで、港湾では重立った常時観測調査は行われていなかったが、平成5、6年度に全国10カ所の地点で常時観測調査が実施された。

本資料は、港湾ではじめて体系的に実施された臨港交通常時観測調査の結果を整理し、計画交通量算定の参考となる資料としてとりまとめることを目的としている。

2. 臨港交通常時観測調査

2.1 調査の概要

臨港交通常時観測調査は、観測器を用いた自動観測調査であり、1年間で8,760個（365日×24時間）の往復別、車線別の時間交通量が測定される。また、観測値の補正、車種構成の把握などのために、観測員による1日調査も補足的に実施されている。このように計測器による主調査と観測員による補足調査により調査は構成され、全国10地点でそれぞれ実施された。

なお、調査及び解析は運輸省と港湾管理者が協力して実施した。観測器の設置、データの取得等個別の港湾に関する調査は港湾管理者が実施し、総合的な解析は港湾技術研究所が実施した。

2.2 調査対象路線

(1) 港湾と調査路線

調査対象とした道路は、酒田港、新潟港、伏木富山港、千葉港、東京港、横浜港及び四日市港の7港における10路線であり、表-2.1に示すとおりである。なお路線、調査地点の位置図を付録-1（調査路線及び地点図）として巻末に納めた。また、分析対象期間は平成5年4月～平成7年3月までの2カ年であるが、東京港の3路線のみ、平成5年9月～平成7年8月となっている。

調査は、多数多様の路線において行うのが望ましいが、種々の制約条件がある中で調査対象が検討され、結果として10路線が選定された。ただし、調査の質を高めるため、港湾背後の幹線的な道路からふ頭内の道路まで性格の異なる路線が含まれること、調査データの蓄積を図るため、極力過去に交通量調査の実績がある路線を選定することなどが考慮されている。

表-2.1 調査対象路線

No	港湾名	地区名	路線名	車線数
1	酒田	北湊	臨港道路大浜宮梅線	4
2	新潟	東港	臨港道路東港臨港線	4
3	伏木富山	新港	臨港道路西線	6
4	千葉	葛西中央	船橋市道	4
5			中央地区1号臨港道路	4
6	東京	内港	東京港連絡橋臨港道路	4
7		中部	有明ふ頭南詰臨港道路	6
8		南部	大井コテガ-ス背後臨港道路	6
9	横浜	山下ふ頭	山下ふ頭内道路	4
10	四日市	霞ヶ浦	霞1号幹線	6

(2) 各路線と周辺の状況

調査路線及び地点の周辺の道路網、土地利用等の状況について以下に示す。なお、土地利用については、港湾計画に用いられる土地利用区分の用語を用いている。このうち、ふ頭用地及び港湾関連用地とは、ふ頭において貨物の積卸しや一時保管等を行う場所で、港湾取扱貨物による物流関連交通を発生させる土地利用である。産業、生活という区分では、産業関連交通を発生させる土地利用は工業用地、生活関連交通については緑地があり、それらが調査路線の近傍にある。

簡略化した配置図を図-2.1に示す。

①酒田港 北湊地区 臨港道路大浜宮梅線

ふ頭用地及び工業用地からの港湾発生交通を港湾背後の幹線道路（国道）へ流す機能を有した路線で、ふ頭用地に隣接した部分が調査地点である。なお、市街地から最も近い海辺の道路でもあり、休日には市民利用もある。

②新潟港 臨港道路東港臨港線

港湾発生交通については、ふ頭用地及び工業用地からの発生交通を捌く路線であるが、調査地点のふ頭背後部分は港湾背後幹線道路（国道）の最も港湾よりの路線でもあり、通過交通の利用も考えられる。

③伏木富山港 臨港道路西線

ふ頭用地及び工業用地を両サイドに配置した路線で、港湾背後の幹線道路（国道）に接続している。なお、調査路線は外洋側埋立地の緑地（海王丸パーク）と背後を結ぶルートに一部含まれており、調査地点はそこに位置する。

④千葉港 船橋市道

水域に囲まれた埋立地と背後の幹線道路（国道）を連絡する路線であり、調査地点は埋立地との連絡交通がすべて観測される位置にある。埋立地内の土地利用は、ふ頭用地、港湾関連用地、工業用地及び緑地である。

⑤千葉港 中央地区1号臨港道路

④の路線が走る埋立地内の路線で、ふ頭及び港湾関連用地の発生交通が利用し、④の路線に接続する。調査地点は、④の路線との接続点に近い。

⑥東京港 東京港連絡橋臨港道路

港湾の土地利用から見れば、ふ頭用地及び港湾関連用地の背後の路線となっているが、さらに背後の国道と港湾内埋立地（臨海部副都心）を結ぶ都市幹線道路としての役割が大きい路線である。調査地点は、港湾関連用地の直背後である。

⑦東京港 有明ふ頭南詰臨港道路

水域に囲まれた埋立地と幹線道路を連絡する路線であり、調査地点は埋立地との連絡交通がすべて観測される位置にある。埋立地内の土地利用は、ふ頭用地（フェリーふ頭を含む）及び港湾関連用地である。

⑧東京港 大井コンテナバース背後臨港道路

コンテナヤードとコンテナ関連の港湾関連用地に挟まれた路線であり、背後幹線道路に接続する。専らコンテナ輸送関連車輛が利用する路線である。

⑨横浜港 山下ふ頭内道路

ふ頭用地及び港湾関連用地のみの埋立地内の路線で、背後の幹線道路に接続する。調査地点は幹線道路への接続点に近い。

⑩四日市港 霞1号幹線

水域に囲まれた埋立地と港湾背後の幹線道路（国道）を連絡する路線であり、調査地点は埋立地との連絡交通がすべて観測される位置にある。埋立地内の土地利用は、ふ頭用地、港湾関連用地及び工業用地である。

2.3 観測方法

交通量の観測は、年間を通して全数を把握するための観測器による常時観測と、観測値を補正し、また車種の構成を把握するために補足的に行われる観測員による1日観測の2種類が実施された。

(1) 観測器による常時観測

路上に設置された観測装置設置用アームに、往復両方向とも、1車線につき一つずつ超音波式感知器が設置され（片側2車線、往復4車線の観測地点では超音波式感知器の設置は合計4つとなる）、往復別、車線別の通過台数が測定される。

超音波式感知器及び取得されるデータについては以下のとおりである。

①超音波式感知器

超音波式感知器は、超音波の送受信を行う機器である。感知器から道路表面に向け発射された超音波が路面から反射してくる時間に対し、路面より高い位置にある車輛から反射してくる時間の方が短いことを利用して車輛を検出する計測器である。

地上5～5.5mに設置された感知器から、約25kHzの超音波が発射され、反射波が受信される。これが77ms間隔で繰り返される中で、地上50cm以上の物体の反射波が受信された場合に、感知器が接続された計測装置内の感応部において感知信号が出力される。

なお、感知領域は、路面上で感知器の真下直径1.6mの円内である。



図-2.1 各観測路線と周辺路線及び土地利用の状況

②取得されるデータ

計測装置内の感応部において感知信号が出力されると車輛台数がカウントされ、計測記録部において1時間毎に計数がプリントアウトされる。

以上のように、観測器による常時観測では、往復別、車線別の時間交通量がデータシートに収録される。観測器及び計測装置の設置概要を図-2.2に示す。

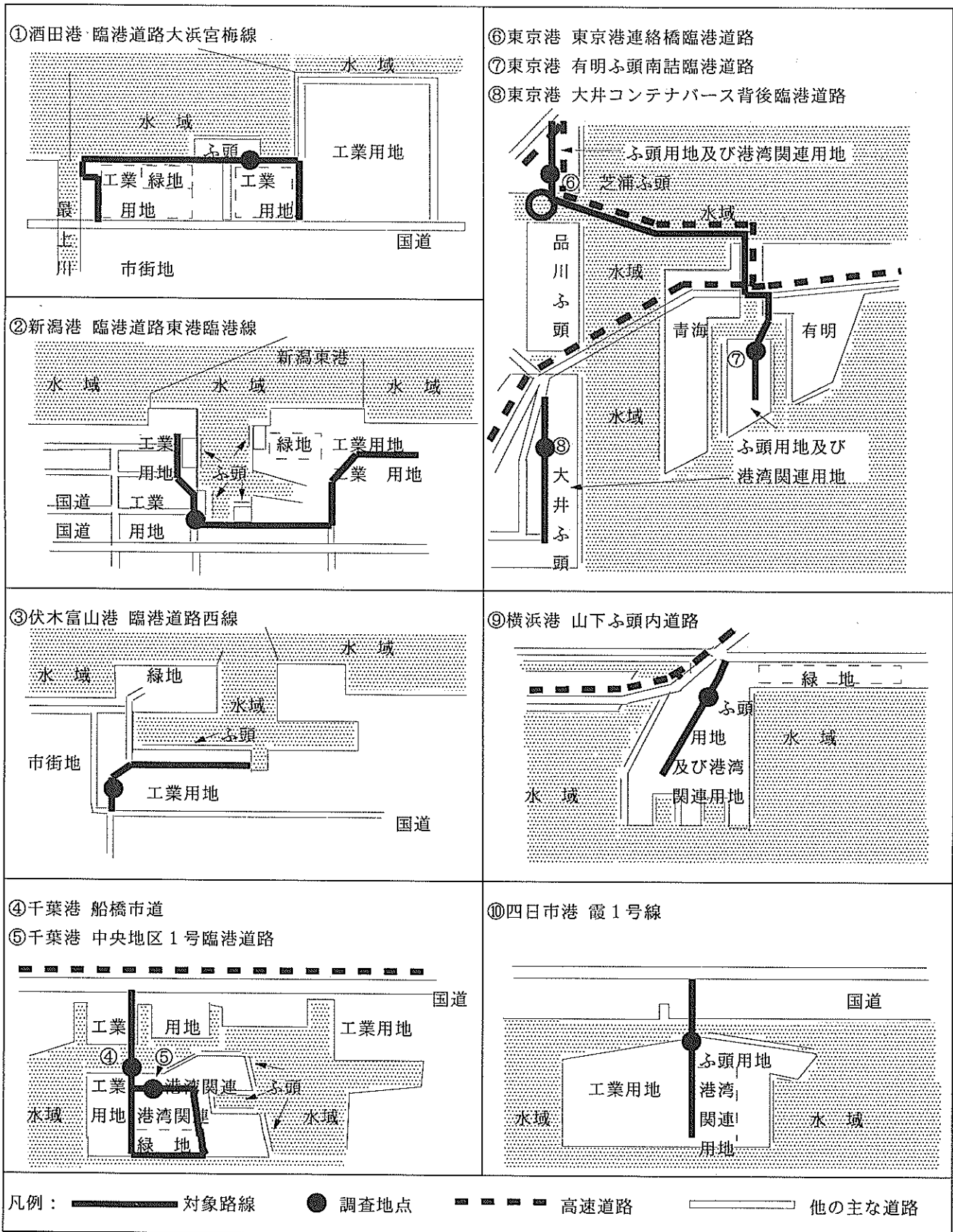

図-2.2 感知器及び計測装置の設置図(片側車線)

(2) 観測員による1日観測

観測員による調査は、観測器による常時観測と同じ地点において、全調査地点で一斉に(一部特殊な事情により別な日に変更)実施された。観測器のデータを補正する目的があるため、平日及び休日、季節(夏、秋(春)、冬)毎に実施された。具体的には表-2.2のとおりである。

なお、季節は、3~5月を春、6~8月を夏、9~11月を秋、12~2月を冬としている。また、交通量の季節変動では、春は秋と類似の傾向があるので、春の調査を行わず秋で代用している。

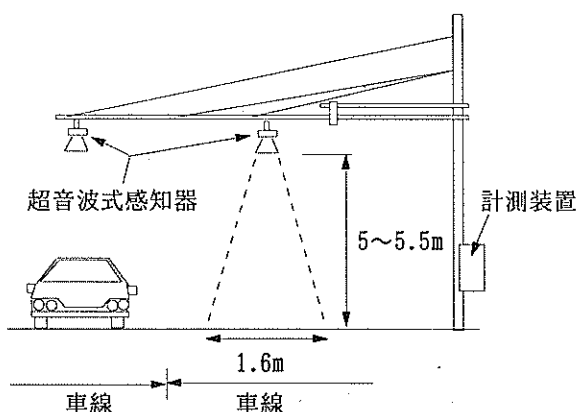
表-2.2 観測員による1日調査

季節	曜日	実施日	実施時間
夏期調査	平日	H6. 8. 2(火)	24時間(7-7時)
	休日	H6. 7. 31(日)	12時間(7-19時)
秋期調査	平日	H6. 10. 18(火)	24時間(7-7時)
	休日	H6. 10. 23(日)	12時間(7-19時)
冬季調査	平日	H7. 1. 24(火)	24時間(7-7時)
	休日	H7. 1. 29(日)	12時間(7-19時)

交通量は、往復の車線毎に、車種別に観測された。車種の区分は、建設省による交通量調査に準じ、ナンバープレートによる判別を行うため、表-2.3の区分を用いた。

なお、車輛の種類として「大型車」という区分があり道路交通の特性分析等に用いられるが、表-2.3中、乗用車類のバス、貨物車類の普通貨物車及び特殊車類が大型車に該当する。本資料で「大型車」という用語を用いる場合もこれに準じる。

表-2.3 車種区分

種別		判別
二輪車類	自転車	—
	オートバイ	
乗用車類	乗用車	ナンバー3, 5, 7, 8
	バス	ナンバー2
貨物車類	小型貨物車	ナンバー4, 6
	普通貨物車	ナンバー1
	特殊車類	ナンバー8, 9, 0

3. 交通量データの分析

3.1 常時観測交通量データの補完及び補正

観測器による常時観測(以下「常時観測」という)データ及び観測員による1日観測(以下「観測員観測」という)データは、データシート形式で与えられるので、パソコンにより入力し、電子計算を行えるようにした。

分析を行う上で、常時観測交通量データには以下のような問題が含まれている。

- ・特異値(突出値)がある
- ・常時観測値と観測員観測値に乖離がある
- ・欠落がある

特異値とは、実際に通行したとは考えにくいほど大きな交通量の観測値、或いはその逆の過小な観測値をいう。これらについては、観測開始直後から観測上の課題となり原因が調査された。全てが明らかとなったわけではないが、現地調査によれば、チャタリングが主な原因と考えられている。チャタリングとは、超音波式感知器に見られる現象で、感知器そのものや、波の伝達媒体である空気が風により揺らぐことにより、感知領域に僅かに入る車輛が感知されたりされなかったりする現象をいう。観測地点に駐停車車輛があるような場合は、実際には1台の車輛の存在が数百台カウントされる場合があるという。

また、チャタリングのように感知領域が揺れない場合でも、通行車輛の大きさや位置によってカウントされたりされなかったり、或いは2車線にまたがった1台の車輛が両車線においてカウントされるなどの現象(ここで

はこれらを合わせて「現場特性」と呼ぶことにする)もある。

実際の通行台数が正しく観測されない原因として考えられるのは上記のようにチャタリング及び現場特性であり、それぞれ、特異値や乖離の主な原因であると考えられる。

ここでは、現場特性は、現地における感知器の設置状況、道路状況等に左右されるもので、観測地点、観測時期毎に、実通行台数と観測台数の間にはある程度の相関があると仮定した。一方、駐車車両によるチャタリングのように突発的に発生する現象には全く相関がないと仮定した。

そして、突発的に観測された過大・過小な値は実際の通行台数の推測が困難であるため特異値として削除の対象とし、ある相関のもとに過大・過小に観測されるような場合は補正の対象とすることとした。

(1) 特異値の削除

特異値として削除するか、補正を行うかは個別の時間交通量データ毎に判断することは困難である。したがって、同時期の幾つかのデータを比較し、一定以上の乖離が見られるデータを特異値とすることとした。具体的には、月別、曜日別、時間帯別交通量データ(4~5つのデータ)につき、以下の2種類の値が、ともに平均値の1.75倍以上或いは0.25倍以下となる場合にそのデータを特異値と定めることとした。

a) 時間交通量値

b) 時間係数値(時間交通量/日交通量)

(注:b)は交通量の日変動を考慮するために設定)

特異値としたデータは削除した。すなわち、当該年、月、日、時間帯の交通量データを欠落と同じ扱いとした。

この結果、特異値とされたデータ数と全数に占める割合は表-3.1のとおりとなった。

(2) データの補完

前述のように、同日同地点の常時観測値と観測員観測値には乖離がある。観測員観測値が正確であり、常時観測値は現場特性等によりある一定の傾向があつて過大或いは過小に観測されているという仮定を設け、常時観測値を補正した。

補正は、データ値に補正率(観測員観測値/常時観測値)を乗じる方法とした。補正率は、調査路線別、季節別、平・祝日別、昼夜別、往復別に設定し、祝日の夜間(19時~翌7時)は観測員観測値がないため平日の値を設定した。なお、補正率は1.1~0.8の間の値をとるものがほとんどである。

補正率の算定表を巻末の付録-2(常時観測交通量デ

ータの補正・補完参考資料)に納めた。

(3) 欠落データの補完

観測時の欠落データ及び特異値として削除したデータは、年間の総交通量の算出時にはデータ母数の不足となるため、平均値を充当することとした。具体的な方法は以下のとおりである。

a) 1日の数時間が欠落の場合

- ・ 同一月、同一曜日、時間帯の平均値を充当(祝日の場合は日曜)

b) ある月の日単位で欠落の場合

- ・ 同一月、同一曜日の平均時間交通量を充当
- ・ 同一曜日が月単位で欠落している場合は、平・祝日別の平均時間交通量を充当

c) 月単位で欠落の場合

- ・ 同一季節の曜日別平均時間交通量を充当

欠落データ数を特異値の数と合わせて表-3.1に示した。路線毎の詳細については、巻末の付録-2(常時観測交通量データの補正・補完参考資料)に納めた。

表-3.1 特異値及び欠落データ数

観測年度	過大値	過小値	欠落数
平成5年度	5,654(1.3)	4,694(1.1)	11,805(2.8)
平成6年度	5,927(1.4)	3,991(0.9)	24,682(5.9)

()内は全データ数に占める割合

3.2 調査対象路線の分類

路線の性格等を把握するため、調査対象路線の分類を試みた。分類は、調査対象地点を通過する交通、すなわち観測された交通量を構成する交通の種類を考慮して行った。

2.2 調査対象路線において述べたように、土地利用の状況等から当該路線を利用する港湾発生交通の発生源の種類(物流関連、産業関連及び生活関連)が想定され、また、道路網の状況から港湾発生交通以外の交通(「通過交通」と呼ぶ)の利用が主となるか否かが想定される。この視点から分類を行ったのが表-3.2である。

表-3.2 調査対象路線と交通の構成

港湾以外	通過交通	
	主となる	少ない・あまり考えられない
港湾発生	⑩東京港 連絡橋臨港道路	⑤千葉港 中央地区1号臨港道路 ⑦東京港 有明ふ頭南詰臨港道路 ⑧東京港 大井町1背後臨港道路 ⑨横浜港 山下ふ頭内道路
物流	⑫新潟港 臨港道路東港臨港線	⑭四日市港 蔵1号幹線
物流+産業		⑪酒田港 臨港道路大浜宮梅線 ⑬千葉港 船橋市道 ⑬伏木富山港 臨港道路西線
物流+産業+生活		

○番号は表-2.1の調査路線Noに対応している。

調査路線数が少ないことを考慮し、表-3.2内の点線枠内を一つのグループとして、3つのグループに分けた。

- A：物流系港湾発生交通路線組 ⑤⑦⑧⑨⑩
 B：物流・生活系港湾発生交通路線組 ①④③
 C：通過交通路線組 ②⑥

観測された交通の発生源の特定は困難であり、この分類が適切であるか否かは検証できないが、分析にあたっての一つの目安とした。

3.3 交通特性値の集計

(1) 集計の項目

観測データから集計可能な主な交通特性値は次のとおりである。

臨港交通常時観測調査

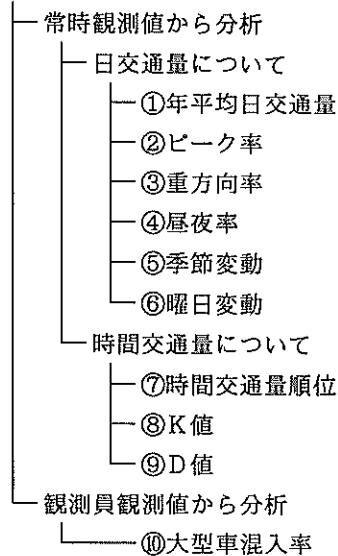

それぞれの定義や内容は以下のとおり。

①年平均日交通量

$$\frac{1 \text{ 年間の総計交通量(台)}}{365(\text{日})} \quad (\text{台/日})$$

②ピーク率

$$\frac{1 \text{ 日のピーク時間交通量(台/時間)}}{\text{同日の日交通量(台/日)}} \times 100 (\%)$$

③重方向率

$$\frac{\text{重方向の交通量(台/日)}}{\text{往復合計交通量(台/日)}} \times 100 (\%)$$

重方向：往復のうち交通量大きい方向

④昼夜率

$$\frac{1 \text{ 日交通量(台/日)}}{\text{同日の昼12時間(7-19時)交通量(台/12h)}}$$

⑤季節変動

年平均に対する季節毎の交通量発生割合

$$\frac{\text{季節平均日交通量(台/日)}}{\text{年平均日交通量(台/日)}} \times 100 (\%)$$

⑥曜日変動

$$\frac{\text{年平均に対する平・祝日毎の交通量発生割合}}{\text{平・祝日別平均交通量(台/日)}} \times 100 (\%)$$

⑦時間交通量順位

1年間 8,760個の時間交通量を大きな順に並べたときの、はじめからn番目の時間交通量をn番目時間交通量と呼ぶ。年平均日交通量に対するn番目時間交通量の割合(%)を縦軸に、nを横軸にとったグラフを時間交通量順位図という。

⑧K値

年平均日交通量に対するピーク近傍時間交通量の割合(一般には30番目時間交通量)

$$\frac{n \text{ 番目時間交通量(台/時間)}}{\text{年平均日交通量(台/日)}} \times 100 (\%)$$

⑨D値

K値に用いたn番目時間交通量時における重方向率(%)

$$\frac{n \text{ 番目重方向交通量(台/時間)}}{n \text{ 番目往復時間交通量(台/時間)}} \times 100 (\%)$$

⑩大型車混入率

$$\frac{1 \text{ 日の大型車交通量(台/日)}}{\text{同日の全車種交通量(台/日)}} \times 100 (\%)$$

(2) 集計結果

時間交通量順位図については図-3.1, その他の項目は表-3.3にまとめた。

図-3.1では、平成5年度と平成6年度の差異が大きい路線がある。しかし、この理由及びどちらが路線の交通状況を代表しているかを説明できる資料がないことから、以下の分析では、両年度の平均を路線の時間交通量順位図とした。

また、表-3.3において、横浜港山下ふ頭内道路の重方向率の欄を「-」の表示としているが、これは、調査地点に道路封鎖ゲートがあり、観測期間内に片側が閉鎖されていることが頻繁にあるため算定しなかったことを意味する。

表-3.3の調査年別の詳細な表、各調査路線毎の時間交通量順位表(1-100番目時間交通量)、交通量、ピーク率、重方向率及び昼夜率の月変動、曜日変動図について、巻末の付録-3(交通特性集計参考資料)に納めた。



図-3.1 時間交通量順位図

表-3.3 交通特性値一覽表

		①酒田港	②新潟港	③秋木窟山	④千葉船橋	⑤千葉中央	⑥東京連絡	⑦東京有明	⑧東京大井	⑨横浜港	⑩四日市港
日交通量	年平均日交通量	2,886	8,203	7,714	13,638	7,132	19,169	8,639	5,885	6,249	9,898
	24h大型車混入率	19.9%	19.9%	27.5%	47.9%	51.0%	44.8%	60.8%	66.7%	46.4%	43.8%
	24hヒーク率	11.2%	10.6%	9.2%	8.0%	8.8%	7.6%	8.6%	11.1%	10.5%	10.0%
	24h重方向率	60.5%	57.7%	57.2%	59.6%	61.5%	55.8%	56.4%	63.0%	-	63.5%
	昼夜率	1.13	1.16	1.24	1.39	1.43	1.40	1.38	1.23	1.23	1.23
	季節変動	89%	105%	105%	103%	105%	105%	107%	113%	100%	108%
	各平均/	130%	101%	110%	106%	97%	101%	101%	102%	97%	92%
	年平均交通量	108%	109%	105%	100%	105%	103%	104%	103%	103%	106%
	平日	72%	84%	79%	90%	93%	92%	89%	83%	101%	94%
	曜日変動	105%	102%	102%	111%	117%	109%	117%	124%	131%	117%
時間交通量 (1-50番目)	土	105%	104%	109%	93%	90%	97%	85%	61%	53%	88%
	日祝日	78%	88%	91%	63%	44%	69%	46%	38%	21%	47%
	1番目	22.5%	15.3%	25.0%	12.8%	25.9%	13.7%	18.3%	23.6%	17.4%	21.9%
	30番目	15.1%	12.3%	13.1%	9.7%	12.3%	10.1%	13.1%	17.7%	14.7%	14.1%
	50番目	14.4%	12.0%	11.6%	9.4%	11.3%	9.8%	11.1%	16.9%	14.4%	13.5%
D値	65.6%	65.4%	57.4%	69.2%	69.8%	60.8%	62.5%	59.9%	-	74.7%	

3.4 時間交通量順位図とK値, D値

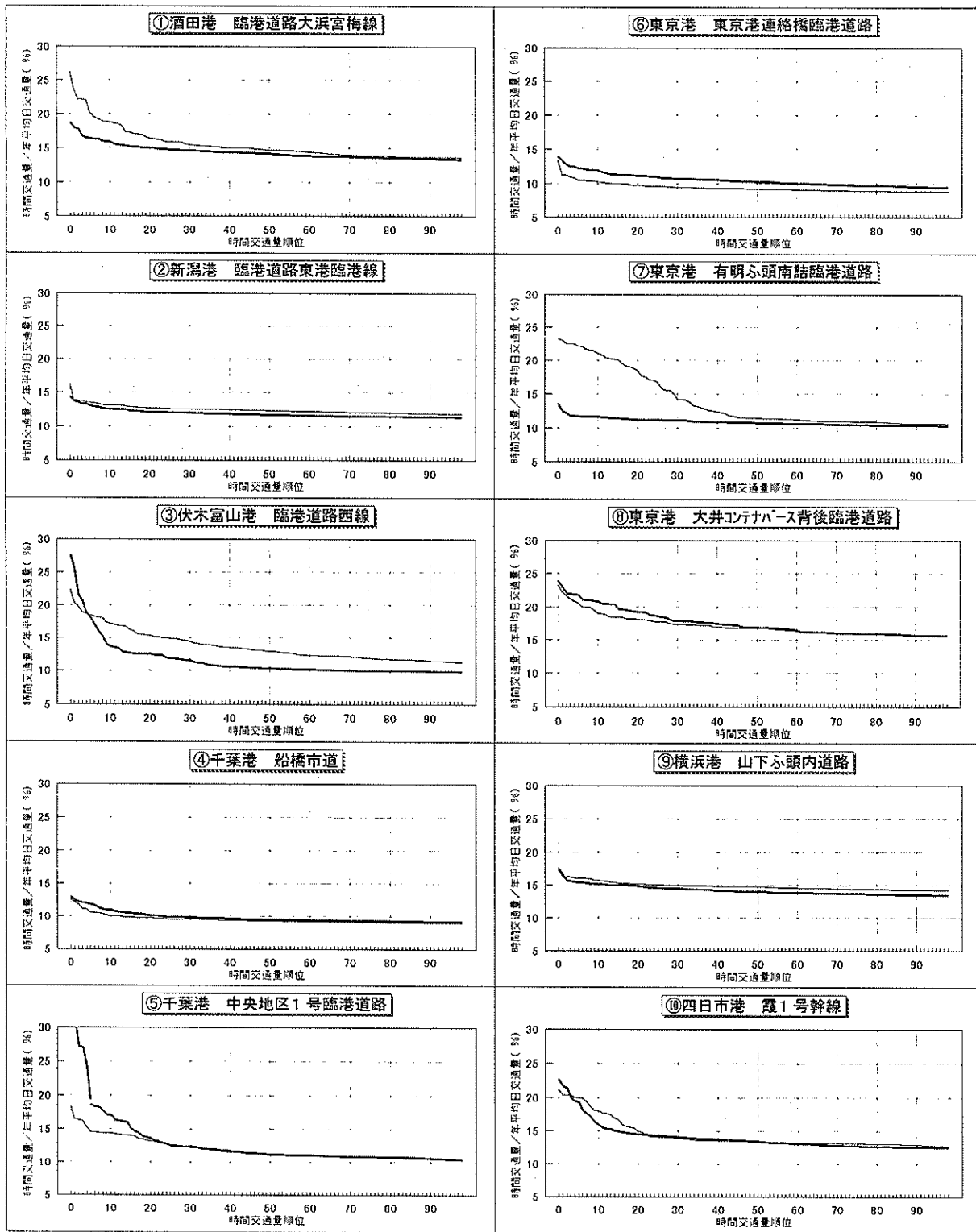
はじめに述べたように、交通量の常時観測により、年間の交通量とピーク時間交通量の実態が明らかとなり、これらを活用することによって、計画交通量の算定を合理的に行うことができる。

ここでは、年間の交通量とピーク時間交通量の関係进行分析できる時間交通量順位図、K値、D値について集計結果を考察する。

(1) 時間交通量順位図

a) 各路線の比較

10路線の時間交通量順位図を同一図で比較したものを図-3.2に示す。また、3.2 調査対象路線の分類で作成したグループ毎に図化したものを図-3.3に示す。

図-3.2を見ると、10路線の時間交通量順位にはかなりばらつきがあることがわかる。ピーク交通量付近で13~26%、全路線の順位曲線の勾配が安定する50番目付近でも9~17%となっている。10という限られた調査路線数における集計結果からは、はっきり傾向を読みとることが難しい。

次に、図-3.3に示した路線の分類別図で見ると、千葉港船橋市道を除けば、30番目より上位では、通過交通路線組に比べ、港湾発生交通路線組の方が時間交通量/年平均交通量値が大きく、曲線の勾配も大きい。特に10番より上位で勾配がかなり大きなケースが見られる。

b) 一般道路との比較

図-3.3には、港湾の常時観測調査の結果とともに、一般道路の山地部及び都市部の平均的時間交通量順位図³⁾を示した。

一般道路の平均的な時間交通量順位図と10路線を比較すると、100番目より上位では全ての路線で一般道路の都市部よりも時間交通量/年平均交通量値が大きくなっている。



図-3.3 路線グループ毎の時間交通量順位図 (一般道路の順位図との比較)



図-3.2 港湾10路線の時間交通量順位図

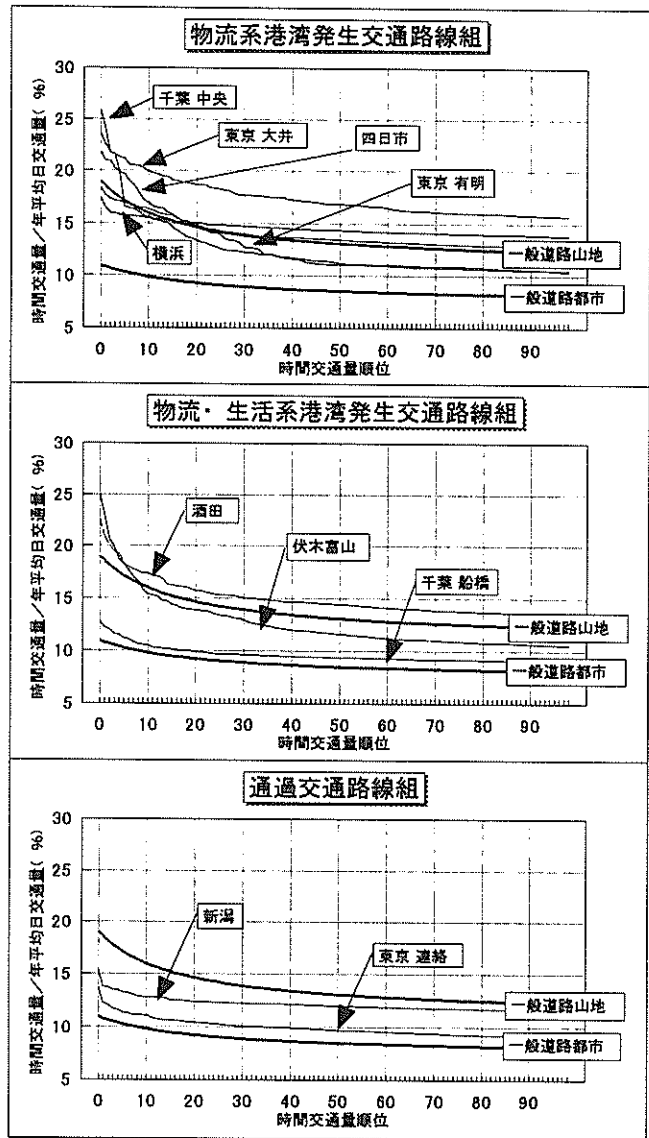

図-3.4 時間交通量順位と重方向率の例

表-3.4 K値及びD値

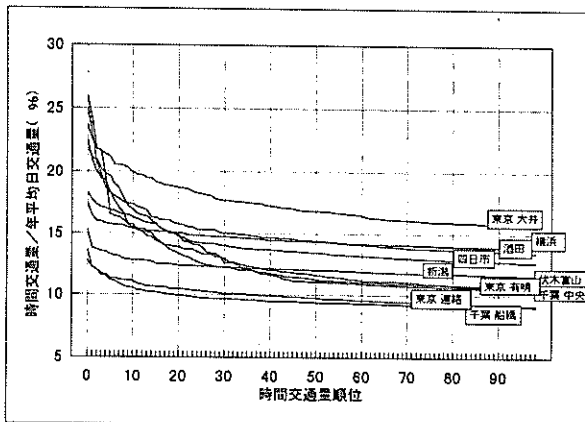
時間交通量順位	K値 (%)			D値%	
	1番目	30番目	50番目	(1~50番目)	
物流系 路線	千葉港 中央地区1号臨港道路	25.9	12.3	11.3	69.8
	東京港 有明ふ頭南詰臨港道路	18.3	13.1	11.1	62.5
	東京港 大井コナハマ背後臨港道路	23.6	17.7	16.9	59.9
	横浜港 山下ふ頭内道路	17.4	14.7	14.4	-
	四日市港 霞1号幹線	21.9	14.1	13.5	74.7
物流・ 生活系 路線	酒田港 臨港道路大浜宮梅線	22.5	15.1	14.4	65.6
	千葉港 船橋市道	12.8	9.7	9.4	69.2
	伏木富山港 臨港道路西線	25.0	13.1	11.6	57.4
通過交通 系路線	東京港 東京港連絡橋臨港道路	13.7	10.1	9.8	60.8
	新潟港 臨港道路東港臨港線	15.3	12.3	12.0	65.4

(2) K値とD値

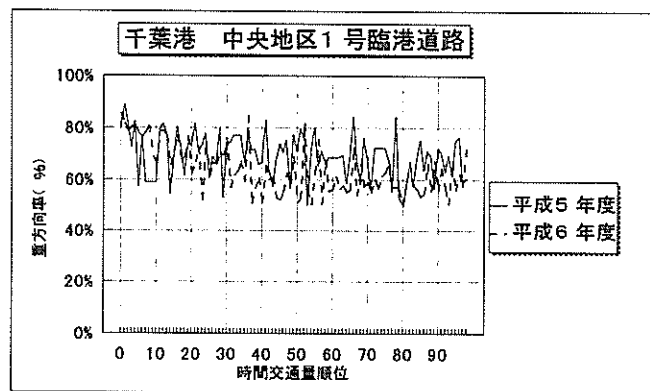
a) 一覧表

10路線の観測値の集計によるK値とD値を、3.2 調査対象路線の分類で作成したグループ別に、表-3.4にまとめた。なお、D値は、図-3.4 (D値の順位図：千葉港中央地区1号臨港道路の例) のように、変動幅があることから、1~50番目の平均としている。

b) 一般道路との比較

10路線のK値は、時間交通量順位図での比較で明らかのように、一般道路の都市部の平均的な値に比べて大きい。しかし、一般道路においては、年平均日交通量が多い道路ほどK値は小さくなる傾向があると言われており、この影響の現れである可能性もある。そこで、年平均日交通量とK値について、一般道路における道路区分毎の値²⁾と今回の10路線の値を比較した。

図-3.5がその値をグラフにプロットしたものであり、一般道路は都市部(幹線)、都市部(その他)、地方部(幹線-平地部)、地方部(幹線-山地部)、観光道路、という区分である。

図から、調査対象10路線では、数値的には観光道路と同程度の高い時間集中度を示していることがわかる。

また、D値についても、K値と同様一般道路の区分毎の平均的な値²⁾と、10路線の値を比較した。表-3.5が一般道路、表-3.6が港湾10路線のD値である。

表-3.5 一般道路の平均的なD値

道路区分	D値(30番目時)
都市部(幹線)	55.6
都市部(その他)	55.7
地方部(幹線平地)	55.6
地方部(幹線山地)	61.4
観光道路	57.2
全道路	56.4



図-3.5 年平均交通量とK値の関係

表-3.6 港湾10路線のD値

路線	D値(26-34番平均)
①酒田港	64.6
②新潟港	64.7
③伏木富山港	56.5
④千葉港 船橋	65.7
⑤千葉港 中央	68.1
⑥東京港 連絡橋	61.0
⑦東京港 有明	62.3
⑧東京港 大井	58.5
⑨横浜港	-
⑩四日市港	72.5
平均	63.6

なお、一般道路のD値は30番目時間交通量時の値であるので、港湾10路線についても、26～34番目時のD値の平均をとっている。港湾10路線のD値は、伏木富山港、東京港大井ふ頭の路線で一般道路の地方部（幹線－山地部）の平均値を下回るものの、他の路線では顕著に一般道路の平均的な値を上回っている。

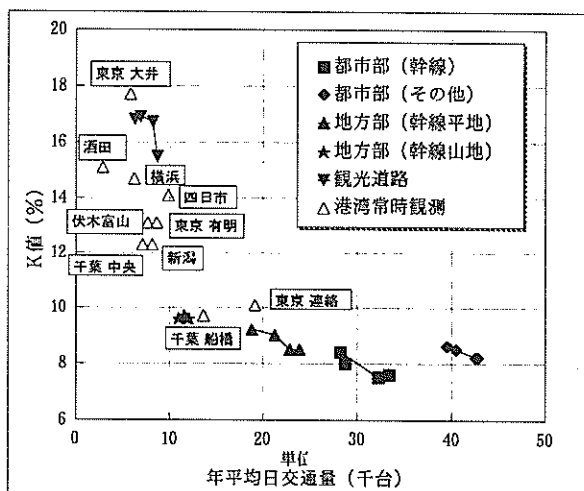
4. まとめ

港湾10路線において実施された臨港交通常時観測調査データにより、道路特性について以下のとおり分析した。

- ①調査対象10路線のK値及びD値を得た。
- ②調査対象10路線では、年平均交通量とK値の相対的な関係からみると、観光道路と同程度の高い時間集中度を示す。
- ③調査対象10路線のD値は、一般道路の平均的な値よりも大きい。
- ④時間交通量順位図では一般道路よりも高いピーク特性が見られ、10番以内の高順位において順位図曲線の傾きが顕著に大きくなるケースが見られた。また、通過交通が多いと考えられる路線においては、一般都市部に近い傾向が見られる。

5. 今後の課題

港湾において初めて体系的な常時交通量観測が行われ、これまで得られていなかった指標を得たことは意義が大きい。しかし、調査路線数10と限られたためサンプルが少なくなり、また、データのばらつきも大きいことから、港湾における路線の性格別の一般的な指標を得たと言いはし難い。したがって、ここで得られたK値、D値といった指標は一般化して利用できるものではなく、港湾における事例として用いられるのが適切と考えている。

そして、調査結果を活用して、計画交通量を算定するにあたっては、それぞれのケースの特徴を十分踏まえることが重要である。

今後は、計画交通量算定の手法やプロセスを踏まえつつ、各路線の状況をさらに詳しく分析したいと考えている。

(1997年6月30日受付)

参考文献

- 1)日本港湾協会：港湾の施設の技術上の基準・同解説（一部改訂版），1994.4，pp.32
- 2)日本道路協会：道路の交通容量，1984.9，pp.82-83
- 3)日本道路協会：道路構造令の解説と運用，1970.11，pp.47-50

付録－ 1 （調査路線及び地点図）

①酒田港 臨港道路大浜宮梅線

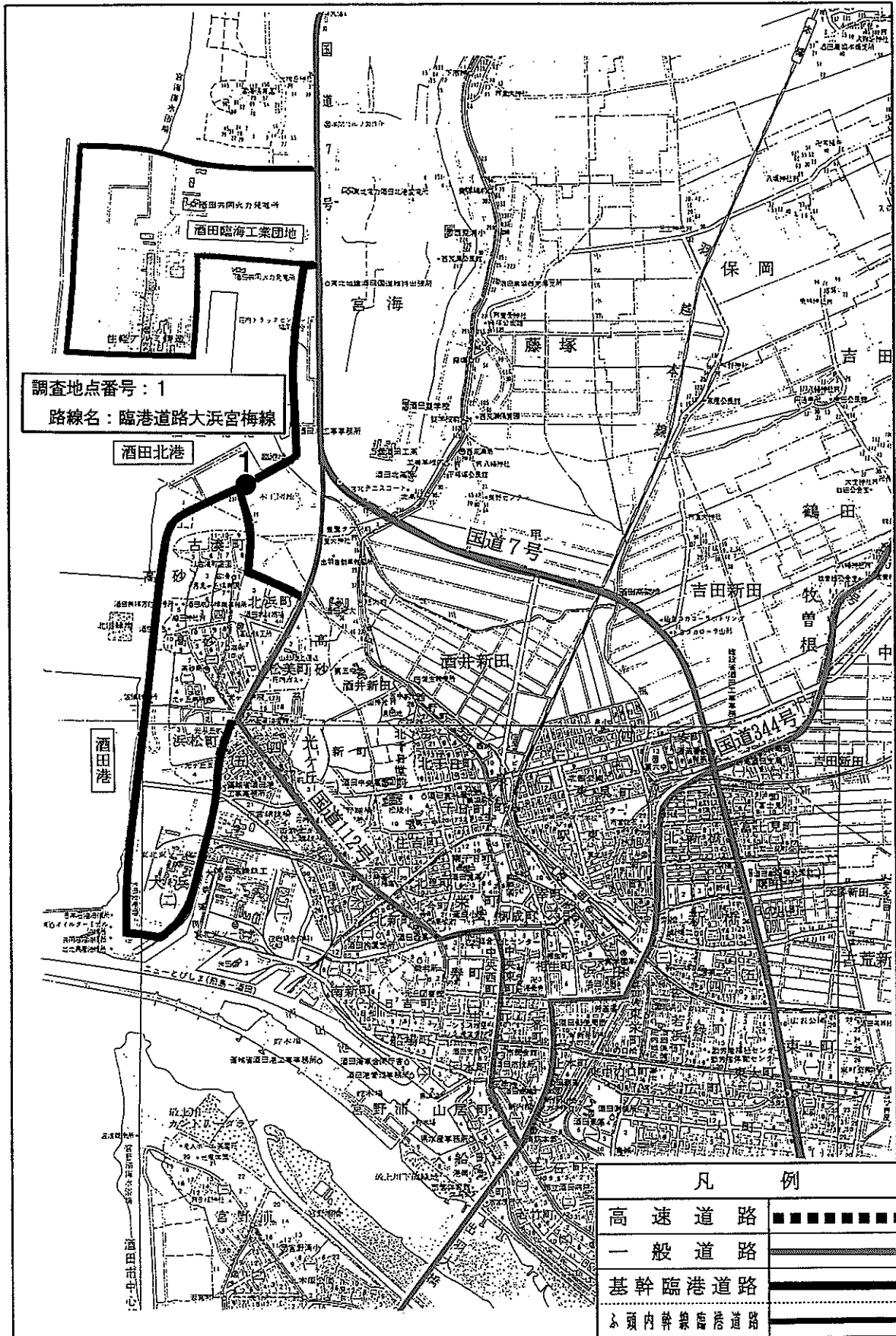

②新潟港 臨港道路東港臨港線

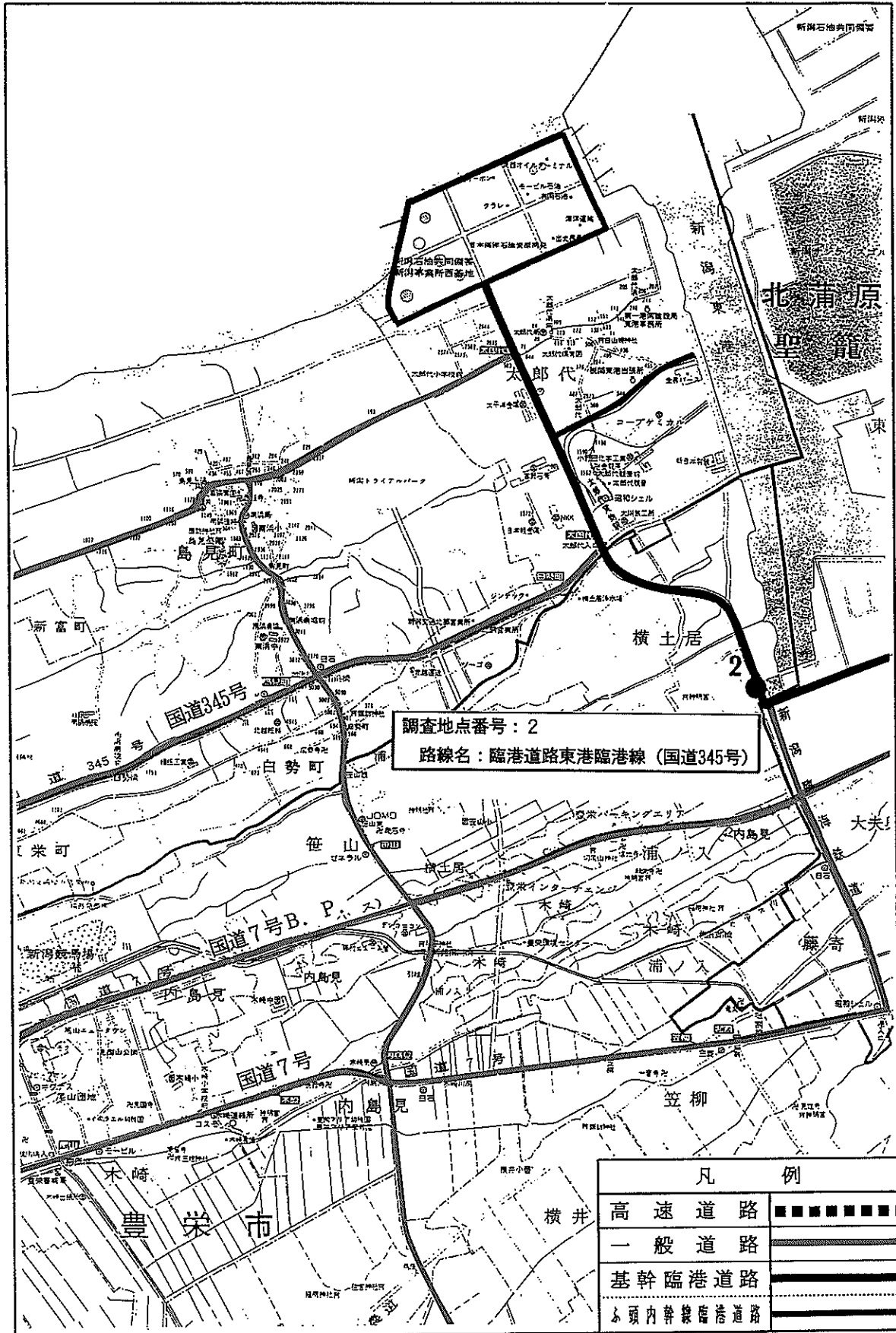

③伏木富山港 臨港道路西線

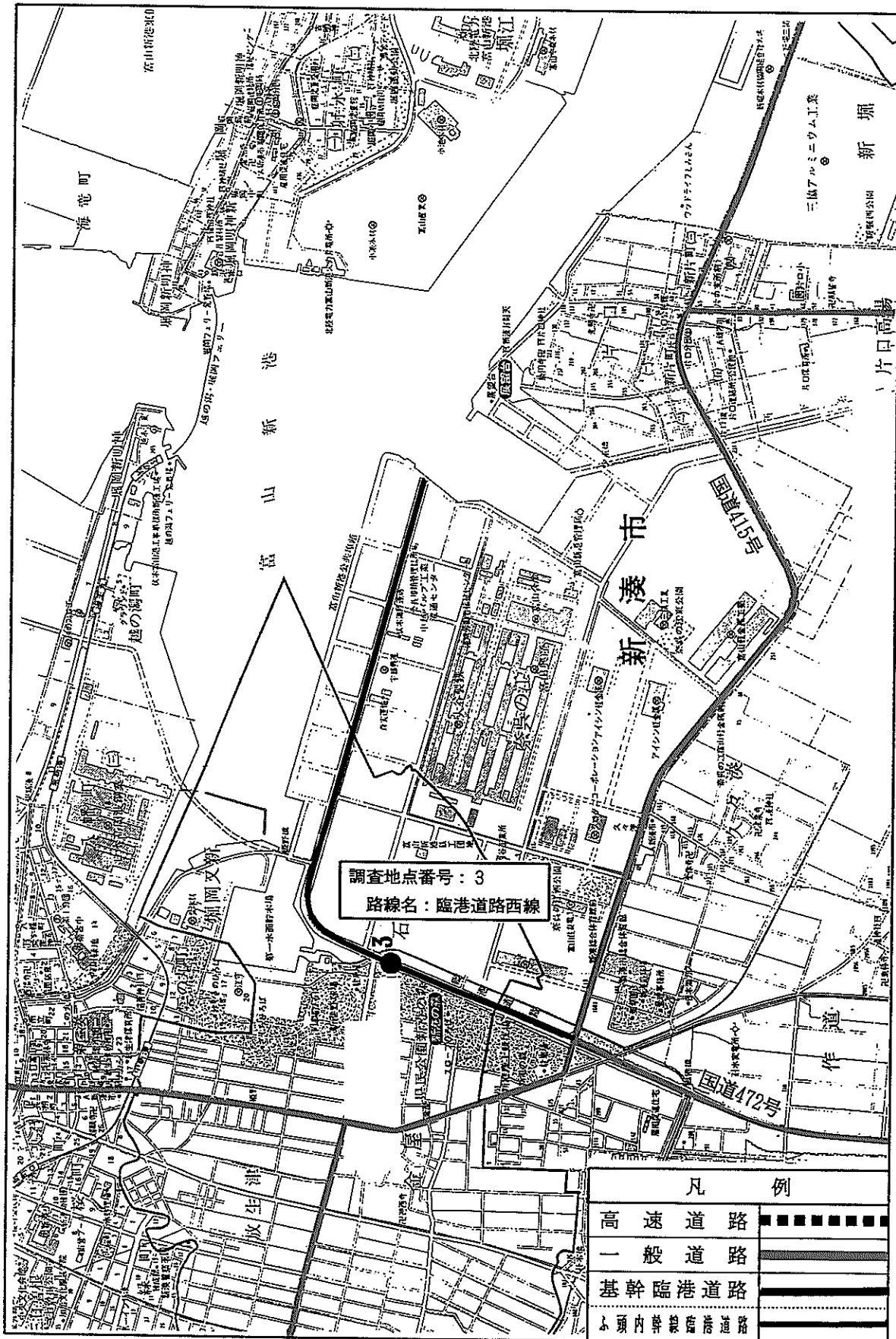

④千葉港 船橋市道 ⑤千葉港 中央地区1号臨港道路

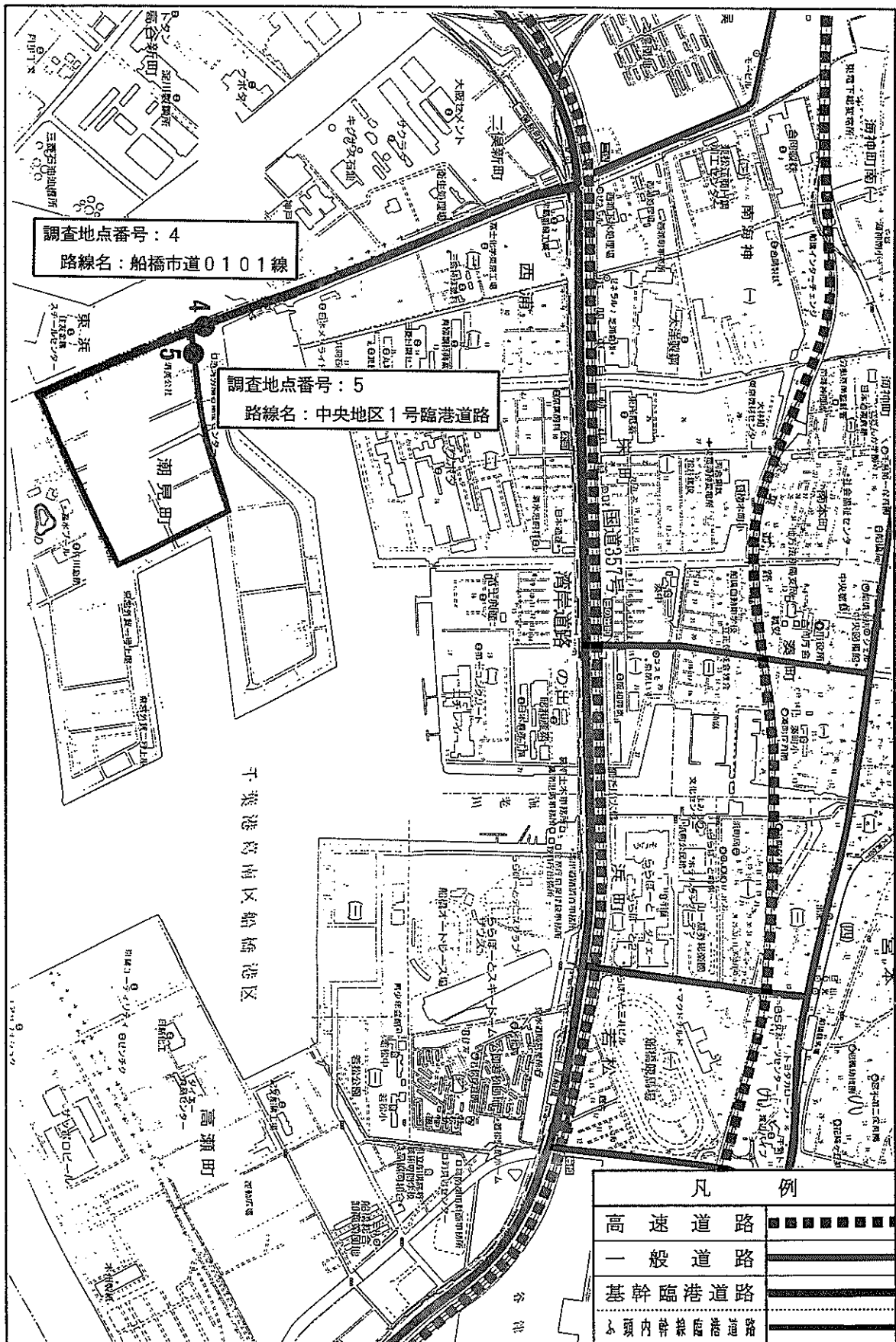

⑥東京港 東京港連絡橋臨港道路

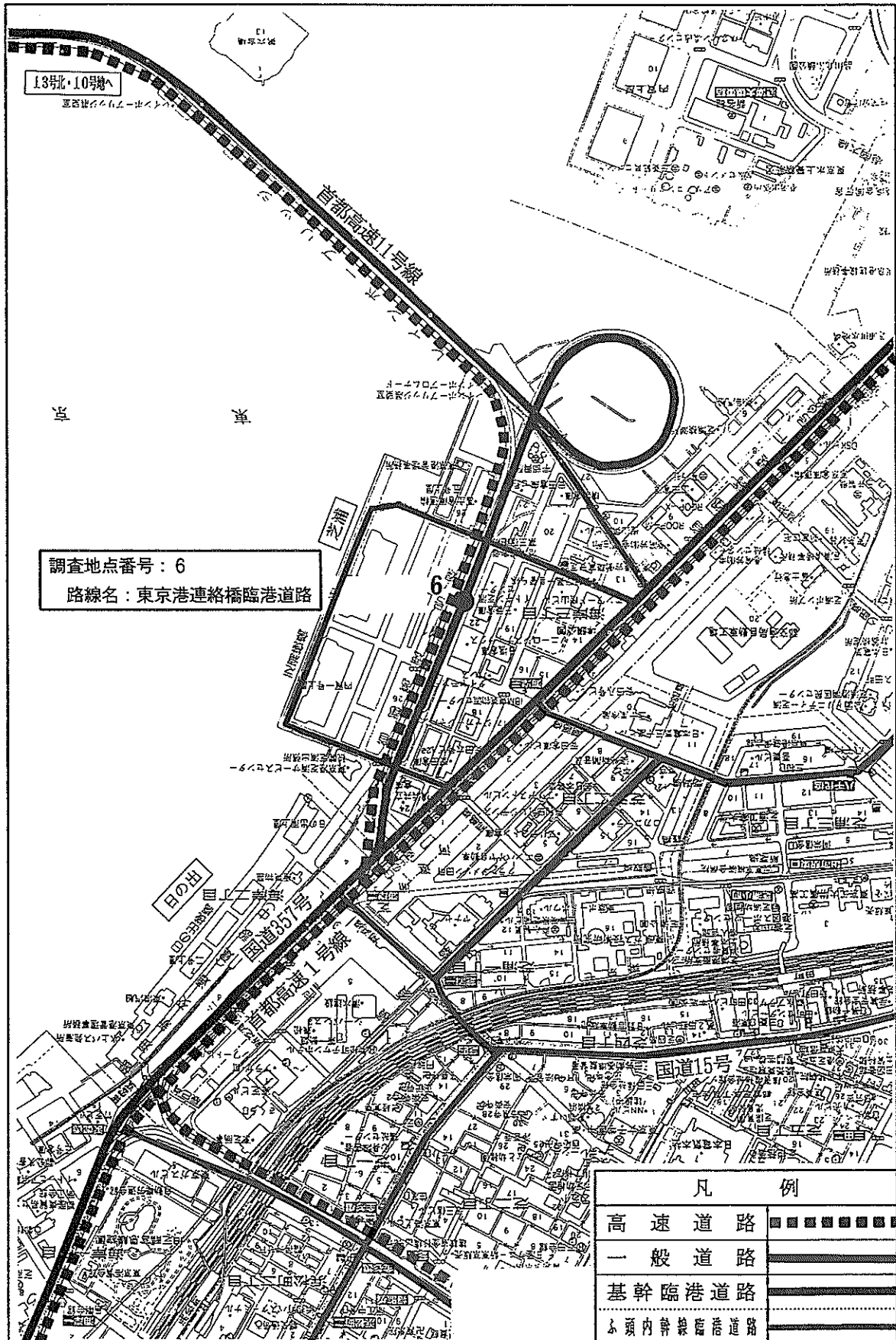

⑦東京港 有明心頭南詰臨港道路

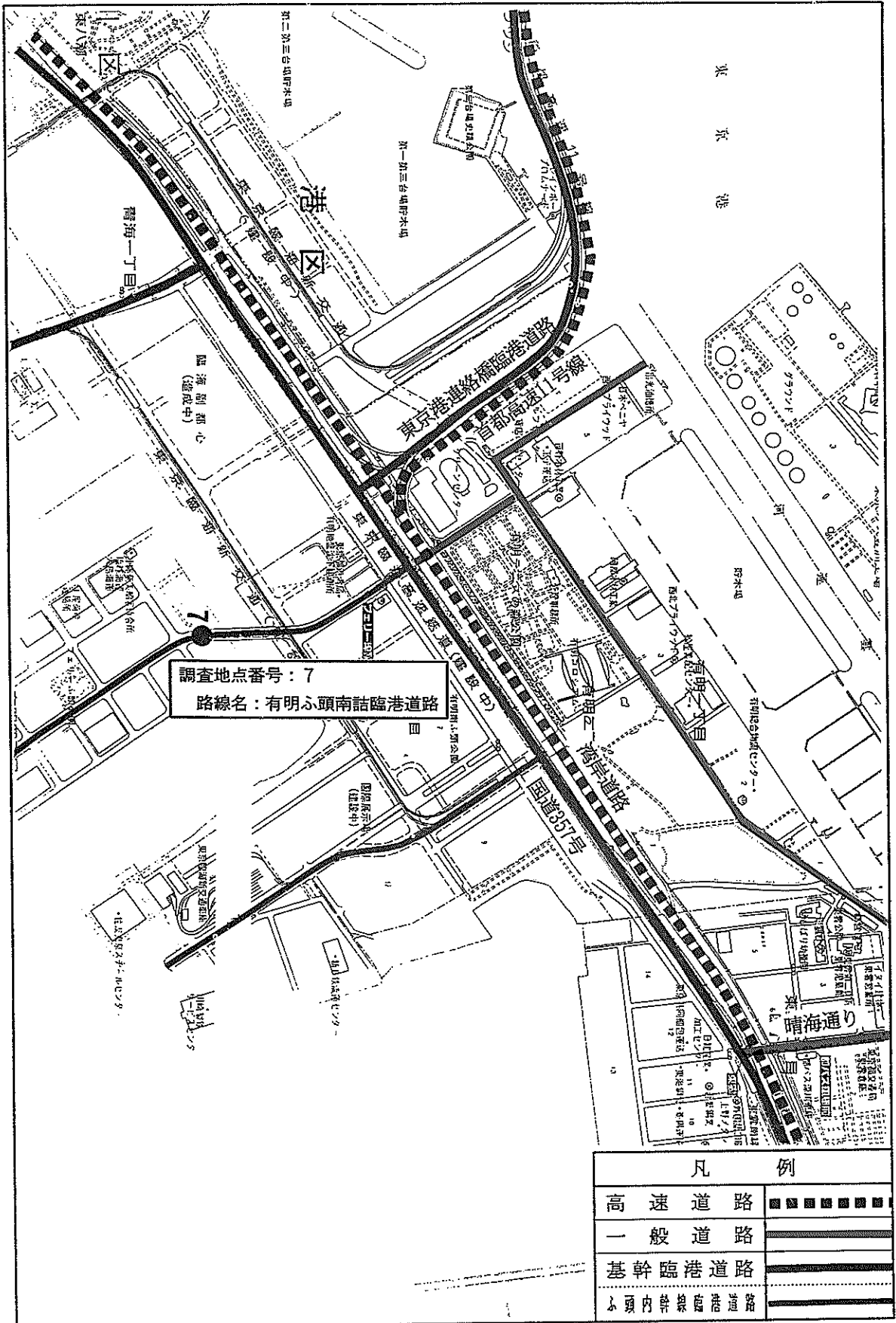

⑧東京港 大井コンテナバス背後臨港道路

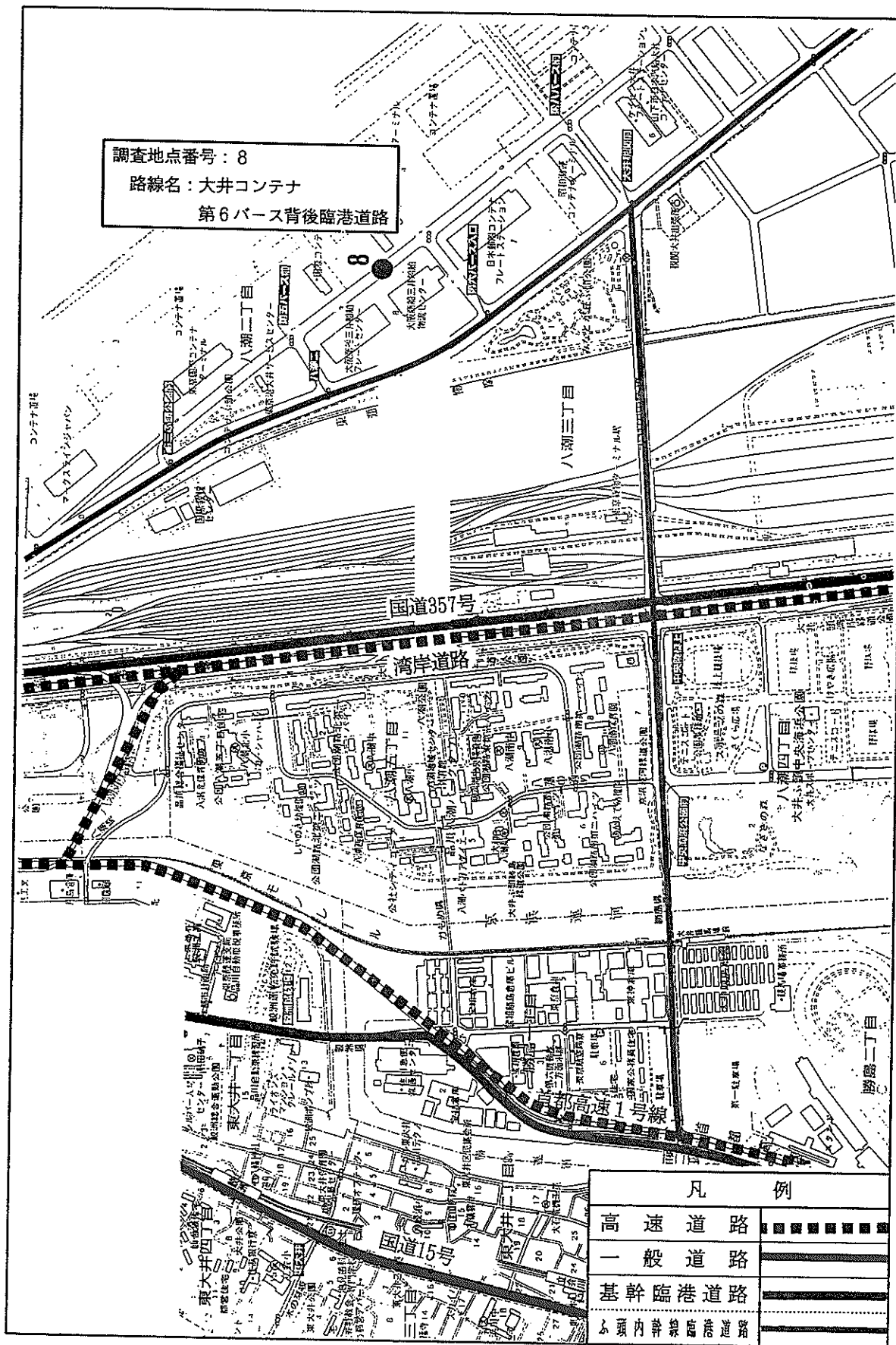

◎横浜港 山下ふ頭内道路

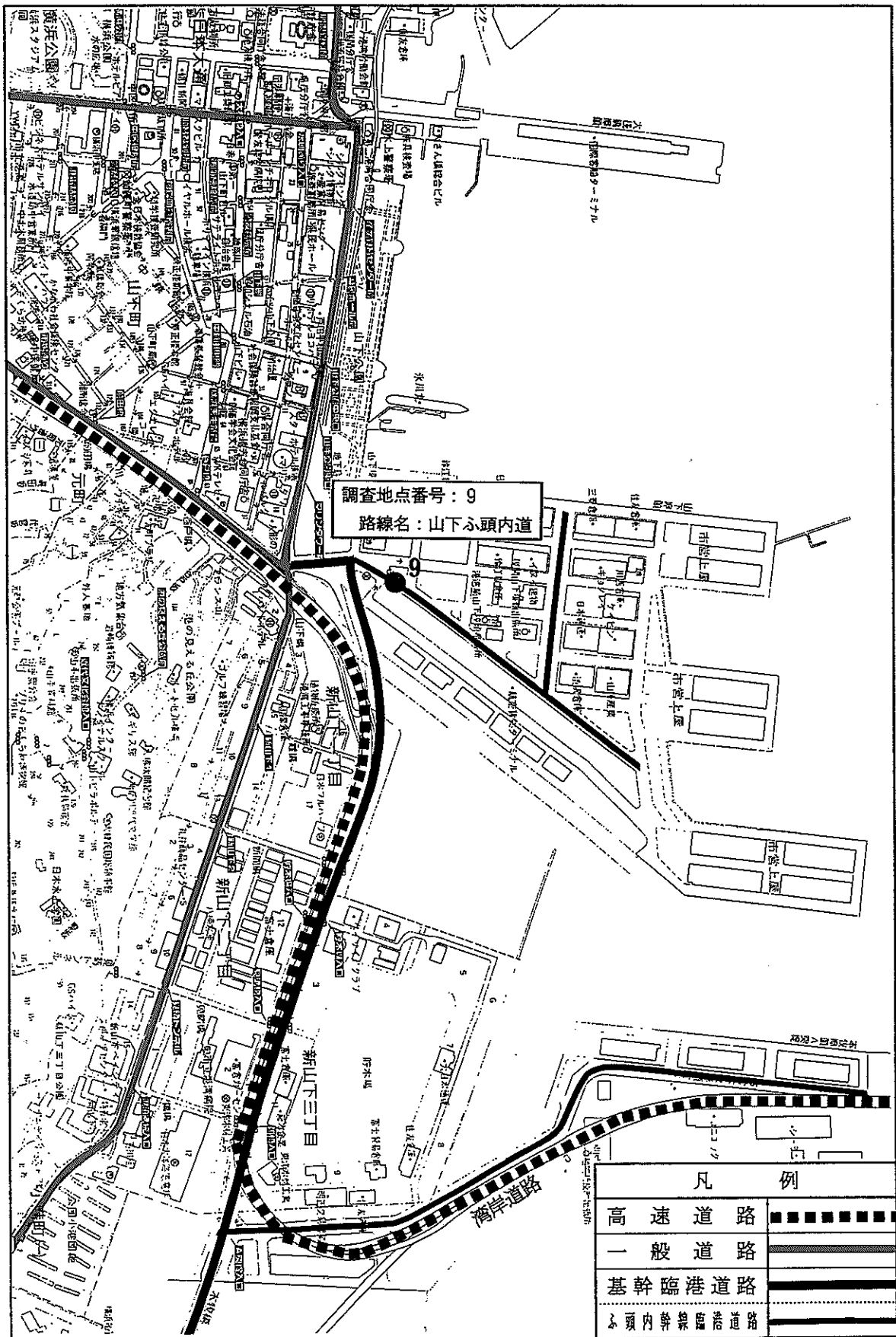

⑩四日市港 霞1号幹線

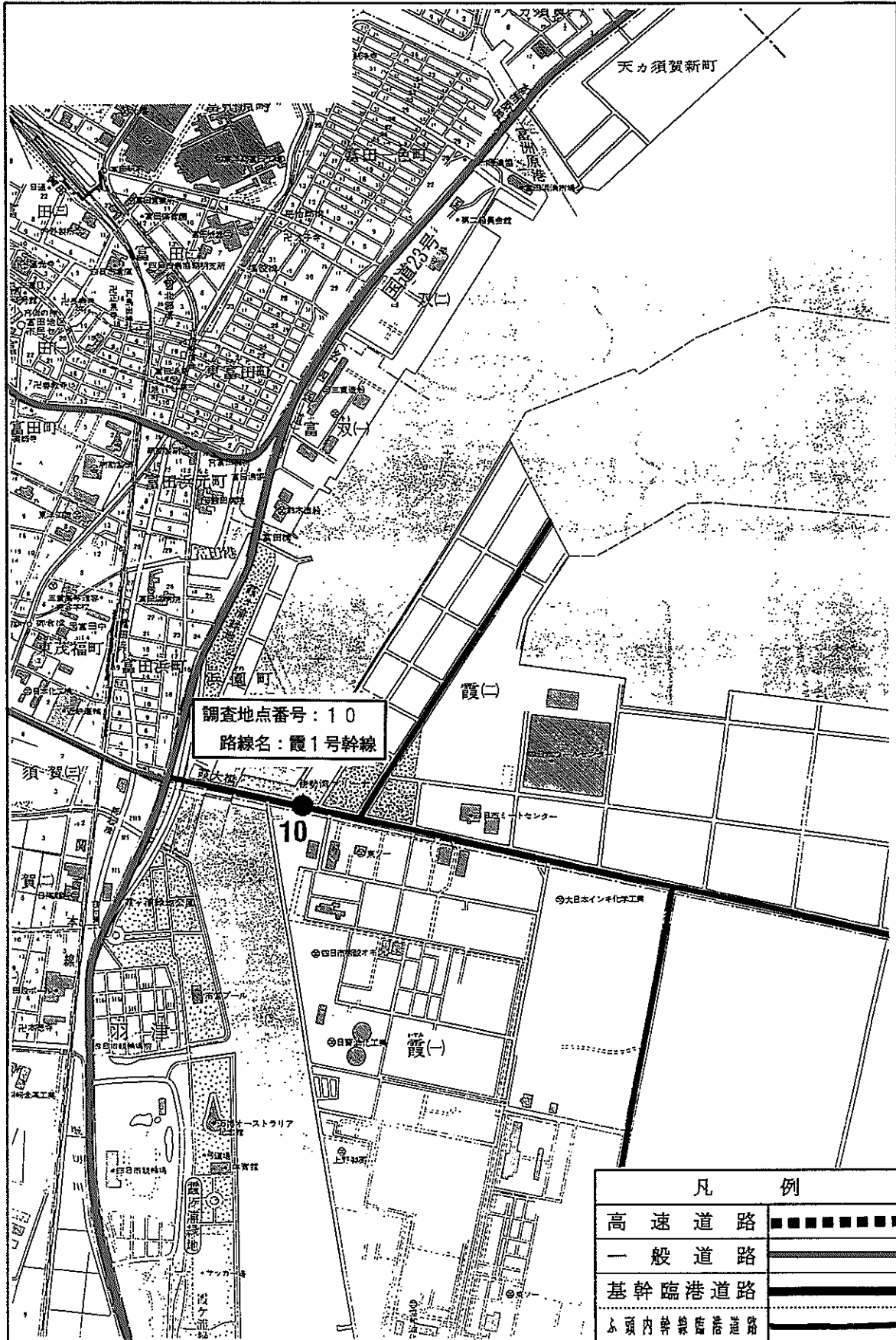

付録－２（常時観測交通量データの補正・補完参考資料）

補正率の算定表

特異値・欠落データ数

補正率の算定表一平日

道路名	路線名	車線数	適用月	昼間 (7:00~19:00)								夜間 (7:00~19:00)								備考	備考						
				上外2	上中3	上内4	下外7	下中8	下内9	上り計	下り計	上外2	上中3	上内4	下外7	下中8	下内9	上り計	下り計								
				0.82	0.96	1.02	1.02	0.84	0.89	0.91	0.91	0.82	0.98	1.00	1.00	0.89	0.93	0.90	0.90								
酒田港	既設道路大浜宮海線	4	夏期 6月~8月	0.82	0.96	1.02	1.02	0.84	0.89	0.91	0.91	0.82	0.98	1.00	1.00	0.89	0.93	0.90	0.90	1.00	1.58	0.90	1.23	-			
			秋期 9月~11月	0.98	1.00	0.84	0.89	0.99	0.99	0.97	0.99	0.87	0.80	1.09	0.92	0.74	1.00	0.84	1.00	0.84	0.92	0.74	1.00	0.84	-		
			冬期 12月~2月	1.02	1.00	1.05	0.95	1.01	0.95	1.01	1.00	1.00	2.33	0.75	1.64	0.75	1.05	0.99	1.05	0.99	1.05	0.99	1.64	0.75	1.05	0.99	
			春期 3月~5月	-	-	-	-	-	-	-	-	-	-	-	-	-	-	-	-	-	-	-	-	-	-	秋期の補正値	
新潟港	既設道路東港低港線	4	夏期 6月~8月	0.89	0.61	0.88	0.94	0.94	0.99	0.97	0.99	0.88	0.94	0.99	0.99	0.97	0.99	0.99	0.99	0.96	1.03	0.89	1.03	-	-		
			秋期 9月~11月	0.97	0.95	0.94	0.99	0.99	0.99	0.97	0.99	0.99	0.96	0.96	0.96	0.96	0.96	0.99	0.96	0.99	0.96	1.03	0.99	0.96	0.99	-	
			冬期 12月~2月	1.01	0.94	0.99	0.97	0.99	0.97	0.99	0.97	0.99	0.99	0.97	0.99	0.97	0.99	0.99	0.99	0.99	0.99	0.98	0.98	0.99	0.99	1.02	0.98
			春期 3月~5月	-	-	-	-	-	-	-	-	-	-	-	-	-	-	-	-	-	-	-	-	-	-	-	秋期の補正値
秋田宮山港	既設道路西線	6	夏期 6月~8月	0.57	0.92	1.04	0.88	0.97	0.91	0.89	0.94	0.88	0.94	0.99	0.97	0.98	0.99	0.99	0.99	0.99	0.99	0.99	0.99	0.99	0.99	0.99	0.99
			秋期 9月~11月	0.82	0.98	0.99	0.99	0.99	0.99	0.97	0.98	0.98	0.88	1.00	0.99	0.95	1.00	0.97	0.98	0.99	0.98	0.99	0.95	1.00	0.97	0.98	0.99
			冬期 12月~2月	0.77	0.92	0.84	0.91	0.97	0.91	0.88	0.94	0.88	0.94	0.85	0.90	0.90	0.82	1.09	0.86	0.93	0.99	0.99	0.82	1.09	0.86	0.93	0.99
			春期 3月~5月	-	-	-	-	-	-	-	-	-	-	-	-	-	-	-	-	-	-	-	-	-	-	-	-
千葉港	船橋市道0101線	4	夏期 6月~8月	0.81	0.93	0.93	0.71	0.98	0.89	0.88	0.85	0.93	0.74	0.90	0.74	0.90	0.85	0.83	0.85	0.85	0.85	0.85	0.99	0.83	0.94	0.83	0.94
			秋期 9月~11月	0.95	0.91	0.98	0.89	0.98	0.89	0.93	0.95	0.93	0.74	0.90	0.74	0.90	0.85	0.83	0.85	0.85	0.85	0.85	0.99	0.83	0.94	0.83	0.94
			冬期 12月~2月	0.92	0.93	0.97	0.78	0.97	0.78	0.93	0.90	0.93	0.90	0.85	0.90	0.75	0.90	0.90	0.91	0.90	0.90	0.90	0.97	0.75	0.90	0.91	0.90
			春期 3月~5月	-	-	-	-	-	-	-	-	-	-	-	-	-	-	-	-	-	-	-	-	-	-	-	-
東京港	東京港連絡既設道路	4	夏期 6月~8月	0.25	0.95	0.80	0.93	0.93	0.98	0.69	0.89	0.86	0.90	0.91	0.86	0.90	0.90	0.90	0.90	0.90	0.90	0.90	1.04	0.87	0.70	0.94	0.90
			秋期 9月~11月	0.66	1.01	1.03	0.99	1.03	0.99	0.94	1.00	0.94	1.00	0.85	0.73	0.93	0.90	0.86	0.90	0.90	0.90	1.03	0.93	0.90	0.86	0.90	
			冬期 12月~2月	0.71	0.94	1.04	0.98	1.04	0.98	0.90	0.99	0.90	0.99	0.86	0.72	1.13	0.83	1.01	0.83	1.01	0.83	1.01	0.97	0.75	0.90	0.86	0.90
			春期 3月~5月	-	-	-	-	-	-	-	-	-	-	-	-	-	-	-	-	-	-	-	-	-	-	-	-
東京港	有明公園商政既設道路	6	夏期 6月~8月	0.79	1.08	0.83	0.98	0.83	0.98	0.64	0.82	0.86	0.90	0.91	0.86	0.90	0.90	0.90	0.90	0.90	0.90	0.90	0.95	0.99	0.95	0.96	0.95
			秋期 9月~11月	1.00	1.35	1.03	1.05	1.03	1.05	1.09	1.04	1.09	1.04	1.04	1.04	1.04	1.04	1.04	1.04	1.04	1.04	1.04	1.03	1.02	1.06	1.03	
			冬期 12月~2月	0.99	0.49	1.04	1.08	1.04	1.08	0.75	1.06	0.75	1.06	1.06	1.06	1.06	1.06	1.06	1.06	1.06	1.06	1.06	1.05	1.12	1.06	1.08	
			春期 3月~5月	-	-	-	-	-	-	-	-	-	-	-	-	-	-	-	-	-	-	-	-	-	-	-	-
東京港	大井川行前既設道路	6	夏期 6月~8月	0.49	0.96	0.24	0.86	0.43	0.53	0.60	0.60	0.60	0.60	0.60	0.60	0.60	0.60	0.60	0.60	0.60	0.60	0.60	0.60	0.60	0.60	0.60	0.60
			秋期 9月~11月	0.67	0.95	0.50	0.96	1.01	0.77	0.98	0.77	0.98	0.99	0.99	0.99	0.99	0.99	0.99	0.99	0.99	0.99	0.99	0.99	0.99	0.99	0.99	
			冬期 12月~2月	0.78	1.00	0.29	0.97	0.54	0.64	0.73	0.64	0.73	0.64	0.73	0.64	0.73	0.64	0.73	0.64	0.73	0.64	0.73	0.64	0.73	0.64	0.73	
			春期 3月~5月	-	-	-	-	-	-	-	-	-	-	-	-	-	-	-	-	-	-	-	-	-	-	-	-
横浜港	山下公園内道	4	夏期 6月~8月	0.63	0.63	0.63	0.63	0.63	0.63	0.63	0.63	0.63	0.63	0.63	0.63	0.63	0.63	0.63	0.63	0.63	0.63	0.63	0.63	0.63	0.63	0.63	0.63
			秋期 9月~11月	0.93	0.84	0.99	1.03	0.96	0.97	0.90	0.99	0.90	0.99	0.99	0.99	0.99	0.99	0.99	0.99	0.99	0.99	0.99	0.99	0.99	0.99	0.99	
			冬期 12月~2月	0.93	0.84	1.00	0.98	0.94	0.91	0.91	0.94	0.91	0.94	0.91	0.94	0.91	0.94	0.91	0.94	0.91	0.94	0.91	0.94	0.91	0.94	0.91	
			春期 3月~5月	-	-	-	-	-	-	-	-	-	-	-	-	-	-	-	-	-	-	-	-	-	-	-	-
四日市港	既1号既設道路	6	夏期 6月~8月	0.83	0.75	0.74	0.99	0.85	0.72	0.75	0.87	0.87	0.87	0.87	0.87	0.87	0.87	0.87	0.87	0.87	0.87	0.87	0.87	0.87	0.87	0.87	0.87
			秋期 9月~11月	0.81	0.97	0.85	1.11	0.95	0.93	0.92	1.00	0.99	0.81	0.97	0.85	1.11	0.95	0.93	0.92	1.00	0.99	0.81	0.97	0.85	1.11	0.95	0.93
			冬期 12月~2月	1.19	0.99	0.68	1.09	0.98	0.88	0.95	0.97	0.97	1.19	0.99	0.68	1.09	0.98	0.88	0.95	0.97	0.97	1.19	0.99	0.68	1.09	0.98	0.88
			春期 3月~5月	-	-	-	-	-	-	-	-	-	-	-	-	-	-	-	-	-	-	-	-	-	-	-	-

注1) ※1は、観測値と常規値の開きが大きく観測値(50台未満/12時間)が少ないため、常規値を0に置き換える。
 注2) ※2は、観測値と常規値の開きが大きく観測値(50台未満/12時間)が少ないため、常規値を観測値に置き換える。

補正率の算定表一休日一

港名	箱船名	車数	夏期 (7:00~19:00)				秋期 (7:00~19:00)				備考		
			上外2	上中3	上内4	下外7	下中8	下内9	上計	下計			
酒田港	陸港道路大浜宮橋線	4	夏期 6月~8月	0.73	0.92	-	0.97	1.83	-	0.86	1.19	上外2 上中3 上内4 下外7 下中8 下内9 上計 下計	平日夜間の補正率を適用
			秋期 9月~11月	1.07	0.96	-	0.83	0.84	-	1.00	0.84	観測員調査は実施していない	1.00 0.84
			冬期 12月~2月	1.14	1.46	-	1.06	1.01	-	1.26	1.04	-	1.05 0.99
			春期 3月~5月	-	-	-	-	-	-	1.00	0.83	-	1.00 0.84
新潟港	陸港道路米津港線	4	夏期 6月~8月	0.94	0.93	-	0.94	0.98	-	0.94	0.97	-	平日夜間の補正率を適用
			秋期 9月~11月	1.00	1.01	-	1.03	1.03	-	1.00	1.03	観測員調査は実施していない	0.96 0.99
			冬期 12月~2月	1.00	1.12	-	※2	0.99	-	1.03	0.99	下り外側7を除く	1.02 0.98
			春期 3月~5月	-	-	-	-	-	-	1.00	1.03	秋期の補正率	0.96 0.99
秋田港	陸港道路西線	6	夏期 6月~8月	0.58	0.97	0.98	0.99	0.90	1.05	0.90	0.96	-	平日夜間の補正率を適用
			秋期 9月~11月	0.82	0.99	0.99	0.97	0.99	1.01	0.96	0.99	-	補正率を適用
			冬期 12月~2月	0.79	0.97	0.94	※1	0.89	0.78	0.95	0.85	下り外側7を除く	0.86 0.93
			春期 3月~5月	-	-	-	-	-	-	0.96	0.99	秋期の補正率	0.98 0.99
千葉港	船橋市道0101線	4	夏期 6月~8月	0.84	0.91	-	0.89	0.92	-	0.88	0.90	-	平日夜間の補正率を適用
			秋期 9月~11月	0.91	0.97	-	0.96	0.93	-	0.94	0.94	観測員調査は実施していない	0.83 0.85
			冬期 12月~2月	1.03	0.97	-	0.99	0.97	-	0.99	0.99	-	0.91 0.90
			春期 3月~5月	-	-	-	-	-	-	0.94	0.94	秋期の補正率	0.83 0.85
東京港	中央地区1号橋港道路	4	夏期 6月~8月	0.44	0.97	-	0.91	0.99	-	0.84	0.96	-	平日夜間の補正率を適用
			秋期 9月~11月	0.60	0.98	-	1.06	0.94	-	0.92	0.99	観測員調査は実施していない	0.90 0.86
			冬期 12月~2月	0.86	1.07	-	1.01	0.99	-	1.04	1.00	-	0.83 1.01
			春期 3月~5月	-	-	-	-	-	-	0.92	0.99	秋期の補正率	0.90 0.86
東京港	東京港並崎橋港道路	4	夏期 6月~8月	0.92	1.60	-	0.92	1.04	-	1.01	0.96	-	平日夜間の補正率を適用
			秋期 9月~11月	0.99	2.17	-	0.97	1.05	-	1.10	0.99	観測員調査は実施していない	1.06 1.03
			冬期 12月~2月	1.01	2.40	-	1.01	1.18	-	1.11	1.06	-	1.06 1.08
			春期 3月~5月	-	-	-	-	-	-	1.10	0.99	秋期の補正率	0.95 0.96
東京港	有明5頭所誌橋港道路	6	夏期 6月~8月	※1	0.74	0.57	※1	0.73	0.76	0.67	0.75	上りは外側2を除く	平日夜間の補正率を適用
			秋期 9月~11月	※2	0.86	0.69	※1	0.95	0.82	0.79	0.90	下りは外側7を除く	0.86 0.79
			冬期 12月~2月	※2	0.94	0.82	※1	0.97	0.87	0.90	0.94	-	0.88 0.90
			春期 3月~5月	※2	-	-	※1	-	-	0.79	0.90	秋期の補正率	0.86 0.79
東京港	大井町1号橋港道路	6	夏期 6月~8月	※1	0.96	※2	※1	0.30	※2	0.96	0.30	上りは中側2のみ	平日夜間の補正率を適用
			秋期 9月~11月	※1	0.96	※1	※2	0.55	※2	0.96	0.55	下りは中側8のみ	0.99 0.94
			冬期 12月~2月	※1	1.01	※1	※2	0.64	※2	1.01	0.64	-	0.93 0.58
			春期 3月~5月	※1	-	-	※2	-	-	0.96	0.55	秋期の補正率	0.99 0.94
横浜港	山下5頭内逆	4	夏期 6月~8月	※1	0.77	-	※1	0.77	-	0.77	-	上計	平日夜間の補正率を適用
			秋期 9月~11月	※1	0.77	-	※1	0.77	-	0.76	-	観測員調査は実施していない	0.82 0.87
			冬期 12月~2月	※1	0.77	-	※1	0.77	-	0.89	-	-	0.77
			春期 3月~5月	※1	0.77	-	※1	0.77	-	0.76	-	秋期の補正率	0.82 0.87
四日市港	霞1号橋港道路	6	夏期 6月~8月	0.77	0.81	0.96	1.01	0.91	0.87	0.84	0.93	-	平日夜間の補正率を適用
			秋期 9月~11月	0.82	0.84	1.03	1.01	0.97	0.94	0.89	0.98	観測員調査は実施していない	0.75 0.87
			冬期 12月~2月	1.06	0.93	1.01	1.05	1.07	0.97	0.96	1.03	-	0.92 1.00
			春期 3月~5月	-	-	-	-	-	-	0.89	0.98	秋期の補正率	0.95 0.97

注1) ※1は、観測値と常観値の問の差が大きい観測値(50台未満/12時間)が少ないため、常観値を0に置き換える。
 注2) ※2は、観測値と常観値の問の差が大きい観測値(50台未満/12時間)が多少見られるため、観測値を常観値に置き換える。

特異値・欠落データ数

港湾名	路線名	車線数	分析期間	特異値数			欠落数	特異値 + 欠落数
				量・率ともに平均 値から1.75倍以上	量・率ともに平均 値から0.25倍以下	計		
酒田港	臨港道路大浜宮梅線	4	平成5年度	468 (1.3%)	217 (0.6%)	685 (2.0%)	1143 (3.3%)	1828 (5.2%)
			平成6年度	401 (1.1%)	190 (0.5%)	591 (1.7%)	887 (2.5%)	1478 (4.2%)
			計	869 (1.2%)	407 (0.6%)	1276 (1.8%)	2030 (2.9%)	3306 (4.7%)
新潟港	臨港道路東港臨港線	4	平成5年度	301 (0.9%)	114 (0.3%)	415 (1.2%)	4 (0.0%)	419 (1.2%)
			平成6年度	534 (1.5%)	566 (1.6%)	1100 (3.1%)	27 (0.1%)	1127 (3.2%)
			計	835 (1.2%)	680 (1.0%)	1515 (2.2%)	31 (0.0%)	1546 (2.2%)
伏木富山港	臨港道路西線	6	平成5年度	643 (1.2%)	449 (0.9%)	1092 (2.1%)	18 (0.0%)	1110 (2.1%)
			平成6年度	557 (1.1%)	245 (0.5%)	802 (1.5%)	8 (0.0%)	810 (1.5%)
			計	1200 (1.1%)	694 (0.7%)	1894 (1.8%)	26 (0.0%)	1920 (1.8%)
千葉港	船橋市道O101線	4	平成5年度	242 (0.7%)	85 (0.2%)	327 (0.9%)	8 (0.0%)	335 (1.0%)
			平成6年度	215 (0.6%)	38 (0.1%)	253 (0.7%)	108 (0.3%)	361 (1.0%)
			計	457 (0.7%)	123 (0.2%)	580 (0.8%)	116 (0.2%)	696 (1.0%)
	中央地区1号臨港道路	4	平成5年度	714 (2.0%)	409 (1.2%)	1123 (3.2%)	3316 (9.5%)	4439 (12.7%)
			平成6年度	576 (1.6%)	125 (0.4%)	701 (2.0%)	3954 (11.3%)	4655 (13.3%)
			計	1290 (1.8%)	534 (0.8%)	1824 (2.6%)	7270 (10.4%)	9094 (13.0%)
東京港	東京港連絡橋臨港道路	4	平成5年度	186 (0.5%)	195 (0.6%)	381 (1.1%)	3336 (9.5%)	3717 (10.6%)
			平成6年度	251 (0.7%)	191 (0.5%)	442 (1.3%)	3000 (8.6%)	3442 (9.8%)
			計	437 (0.6%)	386 (0.6%)	823 (1.2%)	6336 (9.0%)	7159 (10.2%)
	有明心頭南詰臨港道路	6	平成5年度	727 (1.4%)	190 (0.4%)	917 (1.7%)	6 (0.0%)	923 (1.8%)
			平成6年度	590 (1.1%)	242 (0.5%)	832 (1.6%)	4534 (8.6%)	5366 (10.2%)
			計	1317 (1.3%)	432 (0.4%)	1749 (1.7%)	4540 (4.3%)	6289 (6.0%)
大井川背後臨港道路	6	平成5年度	1132 (2.2%)	835 (1.6%)	1967 (3.7%)	3942 (7.5%)	5909 (11.2%)	
		平成6年度	1460 (2.8%)	738 (1.4%)	2198 (4.2%)	4484 (8.5%)	6682 (12.7%)	
		計	2592 (2.5%)	1573 (1.5%)	4165 (4.0%)	8426 (8.0%)	12591 (12.0%)	
横浜港	山下心頭内道	4	平成5年度	718 (2.0%)	2067 (5.9%)	2785 (7.9%)	32 (0.1%)	2817 (8.0%)
			平成6年度	829 (2.4%)	1557 (4.4%)	2386 (6.8%)	7584 (21.6%)	9970 (28.5%)
			計	1547 (2.2%)	3624 (5.2%)	5171 (7.4%)	7616 (10.9%)	12787 (18.2%)
四日市港	霞1号幹線	6	平成5年度	523 (1.0%)	133 (0.3%)	656 (1.2%)	0 (0.0%)	656 (1.2%)
			平成6年度	514 (1.0%)	99 (0.2%)	613 (1.2%)	96 (0.2%)	709 (1.3%)
			計	1037 (1.0%)	232 (0.2%)	1269 (1.2%)	96 (0.1%)	1365 (1.3%)
合計	-	-	平成5年度	5654 (1.3%)	4694 (1.1%)	10348 (2.5%)	11805 (2.8%)	22153 (5.3%)
			平成6年度	5927 (1.4%)	3991 (0.9%)	9918 (2.4%)	24682 (5.9%)	34600 (8.2%)
			計	11581 (1.4%)	8685 (1.0%)	20266 (2.4%)	36487 (4.3%)	56753 (6.7%)

注1)：()内は特異値率or欠落率or(特異+欠落)率

注2)：車線累計値年間総数…4車線の場合：4車線×365日×24時間=35040時間、6車線の場合：6車線×365日×24時間=52560時間。

付録－3（交通特性集計参考資料）

交通特性値年度別一覧表

時間交通量順位表（1～100番目）

交通量・ピーク率・重方向率・昼夜率の変動図

交通特性値年度別一覽表

日交通量	平日平均交通量		週日	期日	秋木高山	平糞原市街	千葉市中央区	東京羽根橋	茨城青柳町	茨城水戸原	徳島	四日市
	平成5年	平成6年										
日交通量	平均	2,910	8,077	13,859	7,597	13,859	7,564	17,416	8,284	5,436	6,047	10,308
	車	2,863	8,203	13,417	7,831	13,417	6,701	20,922	8,994	6,333	6,451	9,487
	歩	19.9%	19.9%	19.9%	1.6%	19.9%	7.132	19,169	60.8%	5,885	6,249	9,898
	24h大型車混入率	1.3%	1.3%	1.3%	1.6%	1.3%	5.0%	4.4%	6.7%	6.7%	4.4%	4.3%
	24h二輪車	11.0%	10.4%	10.6%	10.7%	10.6%	9.9%	9.9%	10.8%	10.8%	10.8%	10.0%
	24h重機	11.2%	10.6%	10.6%	9.2%	10.6%	8.8%	7.6%	8.6%	8.6%	11.4%	9.9%
	24h重機混入率	60.9%	57.4%	59.8%	57.4%	59.4%	61.4%	56.0%	56.1%	62.7%	11.1%	10.5%
	平均	60.0%	57.4%	57.2%	57.0%	59.8%	61.5%	55.6%	56.1%	63.3%	11.1%	10.0%
	平成5年	60.5%	57.7%	57.2%	57.2%	59.6%	61.5%	55.8%	56.4%	63.0%	11.1%	10.0%
	平成6年	1.3%	1.3%	1.3%	1.4%	1.4%	1.2%	1.3%	1.3%	1.2%	1.2%	1.2%
	平均	1.13%	1.16%	1.24%	1.24%	1.34%	1.34%	1.40%	1.40%	1.39%	1.23%	1.23%
	平成5年	87%	108%	104%	102%	102%	103%	103%	103%	103%	103%	103%
平成6年	89%	105%	105%	105%	103%	105%	104%	104%	106%	107%	109%	
平均	134%	101%	108%	101%	108%	98%	108%	108%	108%	117%	100%	
平成5年	126%	102%	106%	102%	105%	95%	109%	109%	109%	94%	96%	
平成6年	130%	101%	103%	101%	106%	97%	101%	101%	102%	86%	90%	
平均	107%	107%	102%	102%	102%	101%	102%	102%	101%	104%	102%	
平成5年	110%	109%	108%	109%	108%	103%	104%	104%	106%	102%	103%	
平成6年	108%	103%	105%	104%	109%	105%	103%	103%	104%	103%	103%	
平均	72%	81%	77%	77%	88%	92%	84%	84%	83%	70%	92%	
平成5年	73%	87%	80%	89%	92%	95%	96%	94%	94%	83%	96%	
平成6年	72%	84%	79%	84%	90%	93%	92%	92%	89%	83%	94%	
平均	104%	102%	101%	101%	109%	113%	106%	106%	116%	124%	116%	
平成5年	105%	102%	103%	103%	113%	121%	111%	111%	118%	125%	130%	
平成6年	105%	102%	103%	102%	109%	117%	106%	102%	106%	124%	117%	
平均	106%	104%	103%	104%	109%	106%	102%	102%	88%	65%	48%	
平成5年	106%	104%	103%	104%	109%	106%	102%	102%	88%	65%	48%	
平成6年	105%	104%	103%	104%	109%	106%	102%	102%	88%	65%	48%	
平均	80%	89%	89%	89%	93%	94%	90%	91%	82%	61%	53%	
平成5年	76%	88%	88%	88%	93%	94%	90%	91%	82%	61%	53%	
平成6年	78%	88%	88%	88%	93%	94%	90%	91%	82%	61%	53%	
平均	26.2%	16.2%	22.4%	22.4%	12.6%	18.3%	13.4%	13.4%	23.2%	23.4%	17.4%	
平成5年	18.8%	14.4%	27.6%	27.6%	13.0%	33.6%	13.9%	13.9%	23.9%	17.5%	22.6%	
平成6年	22.5%	15.3%	25.0%	25.0%	12.8%	25.9%	13.7%	13.7%	23.6%	17.4%	21.9%	
平均	15.5%	12.5%	14.6%	14.6%	9.5%	12.2%	9.5%	9.5%	15.1%	17.4%	15.0%	
平成5年	14.7%	12.0%	11.6%	11.6%	9.9%	12.3%	9.8%	9.8%	14.5%	14.5%	14.2%	
平成6年	15.1%	12.3%	13.1%	13.1%	9.7%	12.3%	9.7%	9.7%	13.1%	17.7%	14.2%	
平均	60%	30%	30%	30%	26.0%	66.0%	70%	30.0%	66.0%	60.0%	22.0%	
平成5年	30%	46.0%	38.0%	38.0%	46.0%	45.0%	23.0%	23.0%	67.0%	66.0%	14.0%	
平成6年	56.0%	10.0%	52.0%	52.0%	16.0%	24.0%	16.0%	16.0%	8.0%	34.0%	74.0%	
平均	54.0%	8.0%	30.0%	30.0%	14.0%	20.0%	14.0%	14.0%	4.0%	17.0%	3.0%	
平成5年	40.0%	26.0%	18.0%	18.0%	50.0%	42.0%	32.0%	32.0%	6.0%	6.0%	34.0%	
平成6年	24.0%	60.0%	46.0%	46.0%	16.0%	14.0%	12.0%	12.0%	40.0%	10.0%	14.0%	
平均	32.0%	43.0%	32.0%	32.0%	33.0%	29.0%	22.0%	22.0%	23.0%	30.0%	24.0%	
平成5年	4.0%	2.0%	0	0	8.0%	14.0%	0	0	0	0	2.0%	
平成6年	18.0%	4.0%	0	0	6.0%	0	72.0%	72.0%	12.0%	18.0%	2.0%	
平均	11.0%	3.0%	0	0	7.0%	7.0%	36.0%	36.0%	6.0%	9.0%	2.0%	
平成5年	58.0%	66.0%	22.0%	22.0%	64.0%	84.0%	62.0%	62.0%	100.0%	100.0%	98.0%	
平成6年	96.0%	70.0%	22.0%	22.0%	46.0%	100.0%	96.0%	96.0%	100.0%	100.0%	96.0%	
平均	77.0%	68.0%	17.0%	17.0%	55.0%	92.0%	79.0%	79.0%	100.0%	100.0%	97.0%	
平成5年	4.0%	12.0%	18.0%	18.0%	20.0%	16.0%	14.0%	14.0%	0	0	0	
平成6年	4.0%	12.0%	20.0%	20.0%	16.0%	16.0%	4.0%	4.0%	0	0	4.0%	
平均	9.0%	11.0%	20.0%	20.0%	16.0%	8.0%	9.0%	9.0%	0	0	3.0%	
平成5年	28.0%	24.0%	70.0%	70.0%	24.0%	0	24.0%	24.0%	0	0	0	
平成6年	14.0%	21.0%	63.0%	63.0%	29.0%	0	12.0%	12.0%	0	0	1.0%	
平均	61.5%	64.5%	56.9%	56.9%	71.2%	56.1%	71.5%	71.5%	62.4%	57.4%	73.9%	
平成5年	69.6%	66.2%	57.9%	57.9%	70.5%	68.3%	65.4%	65.4%	57.4%	57.4%	75.5%	
平成6年	65.6%	65.4%	57.4%	57.4%	69.2%	69.8%	63.8%	63.8%	62.5%	59.9%	74.7%	
平均	65.6%	65.4%	57.4%	57.4%	69.2%	69.8%	63.8%	63.8%	62.5%	59.9%	74.7%	

時間交通量順位表 (1~100番目)

①酒田港 臨港道路大浜梅宮線

時間交通量 順位	1993.4~1994.3						1994.4~1995.3					
	時間交通量 (台/時)	重方向率	月	日	曜日	時間帯	時間交通量 (台/時)	重方向率	月	日	曜日	時間帯
1	762	54.3%	9	12	日	14-15	537	54.7%	12	19	月	16-17
2	690	54.9%	9	11	土	14-15	516	84.9%	12	21	月	11-12
3	644	51.4%	9	11	土	13-14	511	76.5%	12	19	月	14-15
4	642	54.5%	9	12	日	15-16	480	68.5%	8	19	金	17-18
5	641	51.3%	9	12	日	13-14	472	76.1%	8	10	水	17-18
6	589	54.8%	9	12	日	16-17	470	82.1%	5	25	水	17-18
7	569	52.0%	9	12	日	11-12	468	76.7%	4	26	火	17-18
8	559	53.0%	9	12	日	10-11	468	89.3%	12	21	水	08-09
9	551	58.1%	6	20	日	14-15	459	68.0%	8	26	金	17-18
10	547	59.8%	9	11	土	11-12	457	77.5%	8	3	水	17-18
11	547	53.4%	9	12	日	12-13	457	81.8%	12	21	水	10-11
12	542	87.5%	2	2	水	14-15	447	78.1%	10	12	水	17-18
13	540	53.9%	9	11	土	10-11	445	69.9%	7	22	金	17-18
14	532	87.6%	2	2	水	13-14	443	67.3%	9	14	水	17-18
15	503	68.4%	6	29	火	17-18	439	71.5%	7	25	月	17-18
16	503	67.6%	8	25	水	17-18	437	78.7%	7	29	月	17-18
17	496	74.6%	8	3	土	17-18	435	67.6%	7	15	金	17-18
18	495	50.3%	9	11	土	16-17	435	74.3%	7	28	水	17-18
19	494	60.1%	6	20	日	11-12	432	55.6%	12	19	月	17-18
20	483	71.0%	6	23	水	17-18	432	89.1%	12	20	火	15-16
21	477	56.8%	8	15	日	14-15	431	74.9%	7	20	水	17-18
22	476	65.3%	8	4	水	17-18	431	70.1%	8	4	水	17-18
23	472	68.4%	8	6	金	17-18	426	66.7%	6	17	金	17-18
24	469	52.0%	7	11	日	15-16	425	52.7%	6	9	木	07-08
25	462	70.6%	7	9	日	17-18	425	52.7%	6	15	水	07-08
26	462	56.9%	9	10	金	14-15	423	66.2%	6	8	水	17-18
27	462	66.7%	9	10	金	17-18	423	51.5%	12	21	水	07-08
28	462	71.9%	9	22	水	17-18	422	81.3%	5	11	水	17-18
29	460	71.7%	8	9	日	17-18	421	53.2%	6	10	水	07-08
30	451	74.5%	9	21	火	17-18	421	69.4%	6	24	金	17-18
31	449	58.4%	6	20	日	15-16	421	50.1%	9	20	火	07-08
32	448	54.9%	8	4	水	16-17	421	53.9%	10	1	土	16-17
33	447	66.4%	8	26	水	17-18	419	56.8%	7	30	土	16-17
34	445	70.3%	8	20	金	17-18	416	72.4%	7	8	土	17-18
35	444	59.9%	7	11	日	14-15	416	79.1%	10	28	金	17-18
36	443	57.1%	9	11	土	17-18	415	81.4%	6	1	水	17-18
37	442	50.7%	7	13	火	07-08	414	66.7%	6	22	水	17-18
38	442	73.5%	8	11	水	17-18	413	55.7%	10	14	水	07-08
39	438	76.9%	9	3	金	17-18	412	66.7%	6	16	木	17-18
40	437	57.7%	6	18	金	07-08	412	78.9%	10	26	水	17-18
41	437	56.1%	6	23	日	07-08	412	82.8%	12	20	火	14-15
42	437	54.9%	8	29	水	14-15	411	69.6%	6	14	水	17-18
43	437	73.2%	9	2	土	17-18	411	68.4%	10	3	土	17-18
44	436	59.2%	9	11	土	09-10	410	72.2%	8	8	月	17-18
45	435	66.0%	7	30	金	17-18	409	69.2%	8	18	木	17-18
46	435	57.5%	8	5	水	17-18	408	66.9%	6	23	水	17-18
47	431	51.3%	6	30	水	07-08	408	56.9%	10	12	水	07-08
48	431	50.8%	7	6	火	07-08	407	62.7%	9	8	水	15-16
49	429	54.5%	7	1	木	07-08	407	68.6%	10	7	水	17-18
50	428	51.9%	7	12	日	07-08	406	72.9%	6	13	水	17-18
51	428	68.0%	8	19	木	17-18	406	68.5%	6	15	水	17-18
52	428	54.7%	8	26	日	07-08	405	64.7%	8	1	土	17-18
53	427	54.8%	8	29	日	15-16	404	64.1%	8	22	月	17-18
54	426	76.3%	9	11	土	15-16	403	56.6%	10	6	木	07-08
55	425	100.0%	2	2	水	02-03	402	67.2%	8	23	火	17-18
56	424	63.2%	7	12	月	08-09	400	68.2%	7	6	水	17-18
57	423	52.0%	8	27	日	07-08	399	70.9%	7	13	水	17-18
58	422	52.8%	7	7	水	07-08	398	76.9%	5	24	火	17-18
59	420	78.6%	6	20	日	10-11	398	51.8%	6	29	水	07-08
60	419	57.8%	7	13	火	08-09	398	65.3%	9	9	金	17-18
61	419	61.1%	8	5	水	14-15	398	55.3%	9	13	火	07-08
62	415	55.7%	6	1	火	07-08	397	71.0%	6	1	水	17-18
63	415	59.5%	6	21	水	07-08	397	52.4%	6	25	土	15-16
64	414	73.2%	7	23	金	17-18	397	70.5%	7	12	火	17-18
65	412	53.4%	6	24	木	07-08	397	75.8%	10	25	火	17-18
66	412	53.6%	7	2	金	07-08	396	53.0%	6	3	水	07-08
67	412	54.9%	9	19	日	15-16	396	57.3%	9	21	水	07-08
68	410	54.9%	7	5	月	07-08	396	50.0%	10	27	木	07-08
69	409	55.7%	6	22	火	07-08	395	59.5%	6	17	金	08-09
70	407	52.3%	7	15	木	07-08	395	66.6%	8	5	水	17-18
71	407	70.5%	9	6	月	17-18	393	66.2%	6	9	木	17-18
72	406	57.1%	8	1	日	15-16	393	67.7%	6	10	金	17-18
73	405	56.5%	7	4	日	14-15	393	55.2%	9	22	木	07-08
74	405	58.0%	8	1	日	13-14	392	78.8%	4	7	木	17-18
75	405	91.6%	1	23	日	13-14	392	69.6%	7	14	木	17-18
76	404	61.6%	6	20	日	16-17	391	68.5%	7	21	木	17-18
77	404	53.5%	7	8	木	07-08	391	66.2%	8	31	水	17-18
78	404	52.0%	8	25	水	07-08	391	68.8%	9	7	水	15-16
79	404	56.4%	9	12	日	09-10	391	55.0%	10	5	水	07-08
80	403	57.6%	8	24	火	17-18	390	54.4%	5	24	火	07-08
81	402	69.7%	9	16	木	17-18	390	51.3%	10	3	月	07-08
82	401	55.4%	6	30	水	10-11	389	51.9%	6	22	水	07-08
83	401	55.9%	9	10	金	13-14	389	51.2%	7	7	木	07-08
84	401	67.6%	9	13	日	17-18	389	66.8%	7	7	木	17-18
85	400	50.8%	8	29	日	16-17	389	54.5%	9	16	金	07-08
86	399	51.6%	6	21	月	08-09	389	58.1%	10	13	木	07-08
87	399	56.6%	7	4	日	15-16	388	57.2%	6	2	木	07-08
88	399	64.7%	8	10	火	17-18	388	51.0%	6	6	月	07-08
89	398	53.8%	6	12	土	17-18	388	72.4%	7	27	水	17-18
90	398	54.0%	6	18	金	17-18	388	53.9%	9	28	水	07-08
91	398	51.0%	6	28	月	07-08	387	66.4%	6	2	木	17-18
92	398	54.3%	7	14	水	07-08	387	70.0%	8	25	土	17-18
93	398	54.8%	8	5	木	07-08	386	75.6%	5	13	金	17-18
94	398	52.3%	9	10	金	07-08	386	50.3%	9	12	月	07-08
95	397	55.4%	7	9	金	07-08	386	54.7%	9	29	木	07-08
96	397	56.9%	7	22	水	07-08	386	70.5%	10	5	水	17-18
97	397	56.2%	8	6	金	07-08	384	53.1%	5	31	火	07-08
98	396	54.0%	6	8	火	07-08	383	50.4%	4	28	木	07-08
99	396	56.8%	6	17	木	07-08	383	60.6%	6	22	水	08-09
100	395	57.0%	6	30	水	08-09	383	50.9%	7	4	月	07-08

時間交通量順位表 (1~100 番目)

②新潟港 臨港道路東港臨港線

時間交通量 順位	1993.4~1994.3					1994.4~1995.3						
	時間交通量 (台/時)	重方向率	月	日	曜日	時間帯	時間交通量 (台/時)	重方向率	月	日	曜日	時間帯
1	1311	72.1%	5	16	日	16-17	1198	69.6%	10	3	月	07-08
2	1124	62.5%	5	31	月	07-08	1142	64.0%	9	3	土	16-17
3	1111	72.0%	5	9	日	16-17	1133	71.8%	10	30	日	16-17
4	1102	61.3%	5	24	月	07-08	1115	67.5%	9	5	月	08-09
5	1093	61.1%	5	29	土	16-17	1115	67.1%	9	19	土	07-08
6	1087	70.8%	5	1	土	16-17	1085	66.6%	11	5	土	16-17
7	1085	62.7%	5	10	月	07-08	1076	64.3%	9	12	月	17-18
8	1073	69.3%	8	29	日	16-17	1073	73.7%	4	24	日	16-17
9	1063	69.9%	8	8	日	16-17	1054	67.6%	4	30	土	16-17
10	1059	61.3%	5	25	火	07-08	1049	67.5%	8	7	日	16-17
11	1058	52.6%	5	30	日	11-12	1048	69.2%	8	28	日	16-17
12	1058	52.6%	10	24	日	11-12	1045	61.6%	10	12	水	07-08
13	1055	62.3%	5	11	火	07-08	1042	63.2%	10	17	月	07-08
14	1054	62.3%	5	17	月	07-08	1041	62.6%	10	11	火	07-08
15	1042	62.0%	5	18	火	07-08	1039	64.6%	2	20	月	07-08
16	1034	63.2%	5	19	水	07-08	1023	62.7%	5	28	土	16-17
17	1033	60.6%	5	27	木	07-08	1023	62.1%	10	27	木	07-08
18	1032	64.1%	5	21	金	07-08	1021	65.7%	11	7	月	07-08
19	1032	64.1%	10	21	木	07-08	1015	64.7%	10	14	金	07-08
20	1025	60.7%	5	29	土	07-08	1012	70.8%	5	1	日	16-17
21	1022	70.7%	8	15	日	16-17	1011	58.1%	9	5	月	07-08
22	1022	72.4%	3	7	月	07-08	1011	65.0%	9	26	月	07-08
23	1022	66.3%	3	17	木	07-08	1011	61.0%	10	13	木	07-08
24	1019	57.8%	10	31	日	17-18	1009	68.4%	4	23	土	16-17
25	1015	67.9%	3	20	日	16-17	1008	71.5%	9	4	日	16-17
26	1014	61.5%	5	12	水	07-08	1006	64.0%	3	10	金	07-08
27	1013	63.1%	5	6	木	07-08	1006	63.2%	3	16	木	07-08
28	1013	66.6%	9	24	金	07-08	1005	67.7%	2	3	金	07-08
29	1012	66.8%	4	12	月	07-08	1001	68.8%	8	14	日	16-17
30	1012	63.8%	5	20	木	07-08	1001	64.4%	10	18	火	07-08
31	1012	63.8%	10	29	金	07-08	1001	64.4%	10	26	水	07-08
32	1010	61.1%	4	20	火	07-08	998	62.4%	9	29	木	07-08
33	1009	68.3%	9	13	月	07-08	997	62.3%	10	4	火	07-08
34	1009	66.0%	9	27	月	07-08	996	66.0%	3	2	木	07-08
35	1002	67.6%	11	8	日	07-08	993	64.5%	10	24	月	07-08
36	1008	50.5%	5	30	日	10-11	992	63.5%	10	7	金	07-08
37	1008	50.5%	10	24	日	10-11	992	74.6%	11	6	日	16-17
38	1008	87.0%	12	26	日	16-17	992	66.0%	11	10	木	07-08
39	1007	64.0%	6	1	火	07-08	992	65.1%	3	3	金	07-08
40	1006	64.9%	4	26	月	07-08	990	69.2%	5	9	月	07-08
41	1006	67.5%	11	15	月	07-08	990	68.4%	5	30	月	07-08
42	1005	66.7%	11	18	木	07-08	986	64.5%	5	23	月	07-08
43	1003	73.1%	4	24	土	16-17	986	63.9%	9	21	水	07-08
44	1000	64.9%	11	9	火	07-08	986	66.0%	10	9	日	16-17
45	1000	69.7%	3	14	月	07-08	986	63.5%	11	1	火	07-08
46	999	63.7%	11	10	水	07-08	984	68.0%	3	13	月	07-08
47	997	63.5%	4	23	金	07-08	982	74.5%	11	12	土	16-17
48	996	62.2%	5	7	金	07-08	982	66.1%	11	14	月	07-08
49	996	60.8%	5	13	木	07-08	981	70.2%	4	25	月	07-08
50	995	63.9%	8	7	土	16-17	980	68.0%	4	4	月	07-08
51	994	63.7%	5	29	土	17-18	980	67.6%	11	8	火	07-08
52	994	66.2%	9	20	月	07-08	978	64.7%	5	26	木	07-08
53	994	65.9%	11	24	水	07-08	977	65.8%	5	25	水	07-08
54	991	73.2%	9	5	日	16-17	977	65.4%	9	20	火	07-08
55	991	69.3%	3	1	火	07-08	977	64.1%	3	15	水	07-08
56	989	63.9%	11	5	金	07-08	974	69.1%	5	14	土	16-17
57	989	68.7%	11	6	土	16-17	974	65.9%	11	2	水	07-08
58	988	66.6%	4	19	月	07-08	974	65.1%	11	9	水	07-08
59	987	66.1%	9	6	月	07-08	972	65.2%	10	25	火	07-08
60	985	58.1%	5	31	月	17-18	971	66.4%	4	5	火	07-08
61	984	62.4%	5	26	水	07-08	971	63.7%	10	28	金	07-08
62	984	64.6%	9	16	木	07-08	968	63.8%	10	6	木	07-08
63	984	62.4%	10	26	火	07-08	966	67.0%	5	11	水	07-08
64	982	67.4%	4	9	月	07-08	966	67.8%	2	8	水	07-08
65	981	65.0%	6	7	月	07-08	966	66.9%	2	16	木	07-08
66	980	67.9%	2	17	木	07-08	964	65.5%	9	12	月	07-08
67	978	64.2%	9	21	火	07-08	964	61.9%	3	17	金	07-08
68	978	66.5%	9	28	火	07-08	962	64.4%	10	19	火	07-08
69	977	63.8%	11	4	木	07-08	962	65.4%	2	28	火	07-08
70	976	66.2%	10	4	月	07-08	961	67.0%	5	12	木	07-08
71	974	66.1%	4	15	木	07-08	961	65.3%	2	14	火	07-08
72	973	63.9%	4	28	水	07-08	961	66.0%	3	6	月	07-08
73	973	64.6%	10	18	月	07-08	960	65.2%	3	9	木	07-08
74	973	64.6%	11	1	月	07-08	959	72.3%	5	15	日	16-17
75	972	66.5%	9	7	火	07-08	959	65.6%	7	31	日	16-17
76	972	66.2%	11	17	水	07-08	959	65.2%	10	21	金	07-08
77	972	68.5%	3	9	水	07-08	959	65.1%	11	16	水	07-08
78	971	65.1%	11	16	火	07-08	958	66.1%	4	10	日	16-17
79	971	70.2%	2	28	月	07-08	958	69.2%	4	18	月	07-08
80	970	63.2%	5	23	金	07-08	958	67.0%	5	10	火	07-08
81	969	65.9%	4	13	火	07-08	958	61.0%	7	24	日	16-17
82	969	61.6%	4	22	木	07-08	958	66.9%	11	24	木	07-08
83	969	65.8%	10	19	火	07-08	957	66.2%	11	17	木	07-08
84	968	65.4%	10	20	水	07-08	956	65.0%	2	23	木	07-08
85	967	69.7%	11	29	月	07-08	955	69.4%	2	7	火	07-08
86	964	64.2%	4	14	水	07-08	954	66.9%	5	19	木	07-08
87	964	69.5%	3	22	火	07-08	954	61.6%	3	30	木	07-08
88	963	65.9%	10	1	金	07-08	953	64.0%	11	11	金	07-08
89	961	63.9%	9	22	水	07-08	953	67.1%	2	9	木	07-08
90	961	68.8%	3	8	火	07-08	953	65.7%	3	7	火	07-08
91	960	62.8%	4	21	水	07-08	952	68.1%	4	11	月	07-08
92	959	64.0%	10	25	月	07-08	952	62.9%	10	20	木	07-08
93	957	64.3%	4	27	火	07-08	952	64.4%	2	21	火	07-08
94	957	68.1%	5	15	土	16-17	952	63.2%	3	14	火	07-08
95	957	64.2%	10	12	火	07-08	951	67.0%	5	20	金	07-08
96	957	69.5%	2	21	月	07-08	951	64.5%	11	18	金	07-08
97	956	65.3%	4	16	金	07-08	950	66.1%	4	15	金	07-08
98	956	69.5%	3	28	月	07-08	949	67.8%	4	26	火	07-08
99	955	58.0%	5	16	日	12-13	949	67.9%	5	7	土	16-17
100	955	65.3%	9	1	水	07-08	949	64.9%	3	1	水	07-08

時間交通量順位表 (1~100番目)

③伏木富山港 臨港道路西線

時間交通量 順位	1993.4~1994.3					1994.4~1995.3						
	時間交通量 (台/日)	重方向率	月	日	曜日	時間帯	時間交通量 (台/日)	重方向率	月	日	曜日	時間帯
1	1699	53.0%	5	5	日	14-15	2161	51.3%	10	30	日	13-14
2	1555	52.0%	5	5	日	13-14	2012	51.5%	10	30	日	14-15
3	1498	51.4%	5	5	日	15-16	1686	60.1%	10	30	日	10-11
4	1437	51.5%	10	17	日	13-14	1612	57.9%	10	30	日	15-16
5	1417	52.7%	5	4	日	14-15	1465	58.2%	10	30	日	12-13
6	1399	54.1%	5	4	日	15-16	1417	59.1%	10	30	日	11-12
7	1384	51.2%	5	5	日	11-12	1333	62.7%	10	30	日	09-10
8	1372	52.5%	8	8	日	15-16	1254	65.0%	10	30	日	16-17
9	1369	55.9%	8	22	日	15-16	1189	56.2%	5	3	日	15-16
10	1321	56.8%	10	17	日	14-15	1100	59.6%	10	29	土	10-11
11	1301	51.4%	5	5	日	12-13	1070	59.3%	5	3	日	14-15
12	1292	63.8%	10	17	日	11-12	1058	53.4%	5	4	日	15-16
13	1276	54.5%	5	4	日	13-14	1053	55.3%	5	4	日	14-15
14	1270	63.2%	5	5	日	16-17	1002	50.2%	5	5	日	14-15
15	1268	52.8%	8	16	月	15-16	995	50.6%	4	3	日	15-16
16	1229	57.8%	8	22	日	16-17	990	51.4%	10	29	土	14-15
17	1214	50.3%	8	17	火	12-13	982	53.9%	10	29	土	11-12
18	1180	60.4%	10	17	日	12-13	980	51.4%	5	5	日	13-14
19	1174	58.3%	8	21	土	12-13	979	54.9%	4	3	日	14-15
20	1165	51.8%	8	15	日	15-16	979	64.1%	5	3	日	16-17
21	1159	59.6%	8	8	日	12-13	979	52.6%	10	1	土	17-18
22	1149	57.8%	8	18	水	12-13	969	56.3%	5	5	日	15-16
23	1149	57.6%	8	22	日	12-13	969	59.4%	10	29	土	15-16
24	1137	52.1%	5	4	日	12-13	967	65.3%	3	11	土	08-09
25	1135	60.6%	5	4	日	16-17	937	54.1%	5	3	日	13-14
26	1129	66.3%	5	5	日	10-11	924	53.2%	4	10	日	14-15
27	1127	54.9%	8	14	土	12-13	924	54.8%	9	23	日	15-16
28	1118	50.4%	9	19	日	13-14	922	51.4%	10	29	土	13-14
29	1108	53.0%	8	14	土	15-16	913	50.5%	3	17	金	08-09
30	1106	50.1%	10	17	日	10-11	907	53.1%	4	10	日	15-16
31	1089	52.5%	4	18	日	14-15	905	53.6%	5	4	日	13-14
32	1073	68.3%	8	17	火	09-10	883	54.7%	4	3	日	16-17
33	1067	69.7%	8	22	日	09-10	879	56.5%	4	10	日	16-17
34	1058	58.7%	8	21	土	15-16	875	63.9%	3	10	金	17-18
35	1057	67.8%	8	21	土	09-10	858	57.0%	5	4	日	16-17
36	1050	62.3%	9	19	日	15-16	850	66.1%	10	29	土	16-17
37	1048	53.3%	8	15	日	12-13	845	68.0%	5	20	金	17-18
38	1034	52.0%	8	1	日	15-16	843	68.0%	8	5	日	17-18
39	1026	63.9%	8	21	土	16-17	838	63.5%	3	16	木	17-18
40	1025	53.2%	4	18	日	15-16	829	65.3%	8	4	日	17-18
41	1022	56.9%	9	19	日	14-15	829	65.0%	10	29	土	17-18
42	1020	71.0%	8	18	水	09-10	827	61.4%	10	29	土	09-10
43	1012	67.0%	8	7	土	15-16	826	51.0%	10	1	土	16-17
44	1010	62.6%	8	22	日	14-15	824	52.2%	9	23	日	14-15
45	1009	55.6%	10	11	日	15-16	821	51.2%	5	4	日	12-13
46	997	54.3%	8	7	土	12-13	819	65.8%	10	7	金	17-18
47	994	51.3%	8	1	日	12-13	818	64.2%	7	29	金	17-18
48	993	50.3%	5	3	日	14-15	816	60.8%	8	20	土	17-18
49	989	64.4%	8	16	月	11-12	813	66.7%	10	14	金	17-18
50	982	52.4%	7	31	土	12-13	812	60.6%	9	16	金	17-18
51	980	62.0%	8	8	日	16-17	812	69.7%	2	10	金	17-18
52	978	56.3%	8	16	月	14-15	811	62.9%	8	10	水	17-18
53	967	74.1%	5	6	木	17-18	807	52.5%	4	29	日	15-16
54	965	63.8%	5	4	日	11-12	807	62.5%	9	6	火	17-18
55	961	63.9%	9	19	日	16-17	804	58.1%	8	6	土	16-17
56	958	54.6%	10	11	日	14-15	802	74.6%	3	3	金	07-08
57	956	55.1%	10	16	土	14-15	801	59.3%	9	18	日	15-16
58	941	54.9%	5	3	日	15-16	801	63.2%	9	9	土	17-18
59	941	59.1%	10	17	日	15-16	799	63.7%	9	8	木	17-18
60	935	60.0%	5	5	日	17-18	799	54.3%	9	23	日	13-14
61	930	59.1%	7	4	日	16-17	797	67.0%	8	19	金	17-18
62	930	61.2%	9	19	日	12-13	797	70.8%	9	5	月	07-08
63	928	55.2%	7	22	日	13-14	795	65.8%	8	3	水	17-18
64	926	53.7%	7	4	日	14-15	793	72.3%	3	9	木	07-08
65	926	69.2%	8	7	土	09-10	792	66.0%	8	23	火	17-18
66	926	58.4%	8	8	日	18-19	791	65.4%	9	5	月	17-18
67	926	67.2%	8	22	日	11-12	789	62.7%	9	9	金	17-18
68	925	58.8%	8	19	木	12-13	788	74.6%	10	12	水	07-08
69	923	53.3%	7	4	日	15-16	788	65.1%	10	13	木	17-18
70	919	62.7%	10	16	土	16-17	787	64.0%	9	19	月	17-18
71	918	50.4%	8	9	月	12-13	787	66.8%	10	11	火	17-18
72	916	56.2%	8	8	日	14-15	785	65.5%	4	13	水	17-18
73	913	65.2%	8	16	月	16-17	784	63.4%	8	8	月	17-18
74	904	70.2%	8	19	木	09-10	784	62.1%	9	17	土	17-18
75	903	62.0%	5	4	日	17-18	783	66.7%	5	13	金	17-18
76	901	62.5%	10	11	日	16-17	783	63.7%	7	19	火	17-18
77	899	67.3%	7	31	土	09-10	783	63.5%	8	12	火	17-18
78	893	67.1%	8	1	日	16-17	783	69.3%	10	5	水	07-08
79	892	63.8%	7	31	土	15-16	783	66.9%	10	26	水	17-18
80	890	56.2%	10	10	日	15-16	782	63.2%	10	3	月	17-18
81	887	53.7%	5	3	日	13-14	781	65.0%	4	5	火	17-18
82	887	60.1%	10	1	金	17-18	781	65.9%	5	23	月	17-18
83	887	71.6%	1	26	水	13-14	781	65.2%	7	7	木	17-18
84	886	67.7%	10	17	日	09-10	781	56.2%	8	6	土	17-18
85	885	72.5%	8	1	日	09-10	780	54.1%	8	6	土	15-16
86	885	52.8%	10	11	日	13-14	779	66.8%	4	20	水	17-18
87	882	70.6%	7	23	金	17-18	779	63.5%	8	2	火	17-18
88	880	56.2%	8	12	木	12-13	779	69.7%	9	6	火	07-08
89	880	65.1%	8	14	土	16-17	779	62.4%	9	13	火	17-18
90	874	53.9%	8	21	土	13-14	778	73.1%	10	3	月	07-08
91	871	60.2%	5	3	日	16-17	777	50.8%	10	29	土	12-13
92	871	50.9%	8	3	火	12-13	777	69.5%	11	1	火	07-08
93	867	55.6%	7	25	日	15-16	776	66.6%	10	27	木	17-18
94	867	70.4%	8	18	水	16-17	775	71.9%	2	10	金	07-08
95	865	50.1%	8	10	火	12-13	774	70.9%	9	29	木	07-08
96	863	66.7%	7	22	木	17-18	774	70.9%	9	30	金	07-08
97	860	77.6%	8	14	土	09-10	773	64.3%	7	28	木	17-18
98	858	55.4%	8	4	水	12-13	773	63.5%	8	1	月	17-18
99	857	71.4%	1	26	水	14-15	772	67.2%	5	18	水	17-18
100	855	52.2%	4	18	日	13-14	772	72.3%	8	3	水	07-08

時間交通量順位表 (1~100番目)

④千葉港 船橋市道

時間交通量 順位	1993.4~1994.3					1994.4~1995.3						
	時間交通量 (台/時)	重方向率	月	日	曜日	時間帯	時間交通量 (台/時)	重方向率	月	日	曜日	時間帯
1	1741	90.4%	5	4	日	08-09	1745	82.9%	4	29	日	10-11
2	1669	73.2%	5	4	日	13-14	1669	78.0%	5	14	土	10-11
3	1634	76.3%	5	4	日	09-10	1638	84.3%	4	29	日	15-16
4	1536	77.3%	8	1	日	14-15	1619	77.1%	4	29	日	11-12
5	1526	75.0%	5	4	日	14-15	1606	77.9%	4	17	日	15-16
6	1456	79.6%	5	4	日	15-16	1590	79.4%	4	29	日	14-15
7	1450	66.8%	9	10	金	08-09	1567	71.5%	5	14	土	14-15
8	1443	78.9%	5	5	日	09-10	1517	81.1%	5	1	土	15-16
9	1427	80.2%	8	22	日	16-17	1481	63.5%	5	14	土	12-13
10	1410	65.0%	5	8	土	14-15	1477	72.2%	4	29	日	13-14
11	1388	80.5%	5	4	日	10-11	1474	79.9%	5	14	土	15-16
12	1382	66.5%	9	1	水	08-09	1444	75.3%	6	11	土	10-11
13	1380	59.4%	9	4	土	00-01	1436	75.1%	12	29	木	08-09
14	1364	60.8%	8	31	火	16-17	1424	74.3%	6	26	日	13-14
15	1363	50.6%	9	17	金	09-10	1417	82.6%	5	29	日	15-16
16	1360	65.2%	9	14	火	08-09	1410	60.0%	5	25	水	13-14
17	1357	64.7%	9	30	木	08-09	1395	72.4%	5	29	日	14-15
18	1355	65.8%	9	17	金	08-09	1393	79.0%	6	26	日	14-15
19	1351	68.0%	5	8	土	13-14	1392	84.3%	6	12	日	13-14
20	1348	71.7%	5	8	土	09-10	1371	65.1%	9	8	木	08-09
21	1348	59.3%	8	24	火	15-16	1358	67.3%	5	14	土	11-12
22	1341	55.0%	9	30	木	13-14	1356	84.5%	4	29	日	09-10
23	1337	65.2%	10	22	金	11-12	1347	81.1%	4	17	日	16-17
24	1329	64.6%	9	2	水	08-09	1340	70.2%	6	11	土	13-14
25	1323	66.5%	10	22	金	10-11	1335	77.8%	6	29	日	11-12
26	1322	64.2%	10	7	水	08-09	1330	61.1%	5	14	土	13-14
27	1321	59.7%	6	23	水	16-17	1328	57.8%	4	29	日	12-13
28	1321	65.3%	9	22	水	08-09	1326	64.2%	3	29	水	08-09
29	1320	65.2%	9	18	土	01-02	1327	60.7%	5	11	水	13-14
30	1319	77.5%	8	22	日	15-16	1322	63.5%	10	28	金	08-09
31	1319	63.8%	9	16	木	08-09	1318	66.0%	9	13	火	08-09
32	1317	72.8%	5	5	日	14-15	1318	65.1%	3	24	火	08-09
33	1315	67.2%	11	30	火	08-09	1314	65.5%	5	24	火	08-09
34	1311	67.4%	9	7	火	08-09	1311	65.5%	5	11	水	08-09
35	1310	67.2%	10	1	金	08-09	1306	73.8%	6	11	土	14-15
36	1307	65.3%	12	24	金	08-09	1305	66.0%	5	25	水	08-09
37	1306	69.3%	10	14	木	08-09	1305	64.1%	3	31	金	08-09
38	1301	73.5%	4	10	土	14-15	1304	65.1%	9	16	金	08-09
39	1300	66.3%	4	8	木	08-09	1304	64.6%	11	15	火	08-09
40	1299	65.1%	12	2	水	08-09	1295	62.2%	5	31	火	08-09
41	1298	62.5%	7	13	火	08-09	1295	64.4%	1	18	水	08-09
42	1296	82.8%	8	29	日	16-17	1294	62.6%	9	6	火	08-09
43	1293	65.4%	9	3	日	08-09	1294	64.1%	10	26	水	08-09
44	1293	53.7%	9	30	木	15-16	1292	62.8%	9	9	金	08-09
45	1292	65.3%	9	24	金	08-09	1291	82.0%	5	14	土	16-17
46	1292	61.8%	10	13	水	08-09	1290	66.5%	1	31	火	08-09
47	1291	66.3%	12	17	金	08-09	1286	73.6%	4	17	日	11-12
48	1289	64.5%	12	21	火	08-09	1286	63.8%	3	3	金	08-09
49	1285	67.1%	10	21	木	08-09	1283	63.6%	5	13	金	08-09
50	1284	62.9%	9	29	水	08-09	1283	58.5%	5	26	木	13-14
51	1284	65.5%	10	8	金	08-09	1280	64.7%	5	26	木	08-09
52	1284	64.6%	10	26	火	08-09	1279	81.9%	5	14	土	17-18
53	1283	57.1%	9	30	木	14-15	1279	65.8%	5	27	金	08-09
54	1282	65.1%	9	9	木	08-09	1279	65.0%	11	2	水	08-09
55	1282	66.1%	11	26	金	08-09	1278	66.6%	10	13	木	08-09
56	1281	62.8%	9	22	水	17-18	1277	66.2%	5	8	日	13-14
57	1280	62.4%	7	2	金	08-09	1275	60.5%	6	10	金	13-14
58	1280	65.9%	8	22	日	14-15	1275	68.2%	2	2	水	08-09
59	1276	65.8%	6	18	金	08-09	1275	65.6%	3	8	水	08-09
60	1276	65.7%	9	13	月	08-09	1274	60.7%	1	23	水	08-09
61	1275	66.8%	5	20	木	08-09	1269	67.5%	11	30	水	08-09
62	1274	64.4%	4	22	木	08-09	1269	64.1%	3	22	水	08-09
63	1274	69.4%	9	21	火	08-09	1268	66.1%	9	30	火	08-09
64	1273	64.7%	12	9	木	08-09	1268	65.5%	3	7	火	08-09
65	1271	65.5%	3	25	金	08-09	1266	63.9%	3	27	月	08-09
66	1269	75.0%	5	23	日	10-11	1264	66.7%	10	31	月	08-09
67	1264	66.8%	10	29	金	08-09	1264	68.0%	1	30	月	08-09
68	1264	65.0%	11	5	日	08-09	1264	63.4%	2	23	木	08-09
69	1263	52.9%	5	4	日	12-13	1262	63.7%	5	17	火	08-09
70	1262	67.4%	11	12	金	08-09	1261	64.1%	1	11	火	08-09
71	1262	62.2%	12	3	金	08-09	1260	64.3%	6	23	木	08-09
72	1262	65.2%	12	22	水	08-09	1260	63.9%	9	14	水	08-09
73	1261	50.0%	8	31	火	13-14	1260	68.0%	12	19	日	08-09
74	1260	66.8%	5	21	火	08-09	1259	73.2%	5	8	日	09-10
75	1260	63.4%	7	27	火	08-09	1259	82.0%	6	26	日	10-11
76	1260	51.5%	10	21	木	11-12	1259	64.4%	10	18	火	08-09
77	1259	64.7%	10	15	金	08-09	1258	64.5%	2	3	金	08-09
78	1258	63.4%	4	15	木	08-09	1256	60.4%	9	2	金	08-09
79	1258	56.7%	10	1	金	13-14	1255	63.8%	10	21	金	08-09
80	1257	71.2%	5	8	土	08-09	1253	65.0%	4	28	木	08-09
81	1257	64.0%	7	30	金	08-09	1252	65.9%	4	30	土	14-15
82	1257	65.0%	11	18	木	08-09	1251	65.9%	12	20	火	08-09
83	1255	66.4%	3	22	火	08-09	1249	64.1%	4	15	金	08-09
84	1250	60.6%	7	14	水	08-09	1248	68.1%	12	28	水	08-09
85	1250	61.8%	8	26	木	08-09	1245	64.3%	3	28	火	08-09
86	1249	78.1%	5	23	日	16-17	1243	64.4%	4	26	火	08-09
87	1249	63.5%	10	5	火	08-09	1243	63.8%	12	6	金	08-09
88	1248	65.4%	12	20	月	08-09	1243	64.8%	1	27	火	08-09
89	1247	67.2%	5	5	日	13-14	1243	65.2%	3	14	火	08-09
90	1246	70.5%	5	8	土	15-16	1242	64.1%	4	17	日	14-15
91	1246	65.1%	9	8	水	08-09	1242	66.8%	11	8	火	08-09
92	1246	62.4%	12	10	金	08-09	1242	67.1%	11	29	火	08-09
93	1245	65.1%	11	2	火	08-09	1242	65.4%	12	26	月	08-09
94	1245	66.0%	11	19	金	08-09	1242	65.1%	2	28	火	08-09
95	1243	65.6%	11	25	木	08-09	1241	65.2%	3	23	木	08-09
96	1242	66.1%	4	20	火	08-09	1240	61.8%	4	7	木	08-09
97	1242	64.3%	4	28	水	08-09	1240	66.0%	4	12	火	08-09
98	1242	67.3%	10	4	月	08-09	1239	65.4%	10	4	火	08-09
99	1241	63.2%	4	23	金	08-09	1238	63.8%	10	7	金	08-09
100	1240	65.8%	10	18	月	08-09	1238	63.6%	10	14	金	08-09

時間交通量順位表 (1~100番目)

⑤千葉港 中央地区1号臨港道路

時間交通量 順位	1993.4~1994.3					1994.4~1995.3						
	時間交通量 (台/時)	重方向率	月	日	曜日	時間帯	時間交通量 (台/時)	重方向率	月	日	曜日	時間帯
1	1384	79.8%	7	30	金	13-14	2250	85.5%	5	17	火	14-15
2	1250	88.9%	2	21	月	17-18	2136	81.8%	5	17	火	16-17
3	1234	82.3%	8	26	木	12-13	1823	78.7%	5	17	火	13-14
4	1222	72.7%	5	18	火	13-14	1814	80.8%	5	12	水	16-17
5	1149	82.5%	8	26	木	11-12	1608	81.0%	5	18	水	13-14
6	1097	57.4%	9	4	土	00-01	1251	77.8%	5	12	水	15-16
7	1097	76.8%	9	21	火	11-12	1228	76.5%	5	17	火	10-11
8	1087	59.2%	10	5	火	13-14	1224	78.9%	4	1	火	11-12
9	1087	59.2%	10	12	火	13-14	1186	81.0%	4	12	火	11-12
10	1087	59.2%	10	19	火	13-14	1147	69.0%	5	31	火	13-14
11	1087	59.2%	10	26	火	13-14	1146	66.8%	5	25	水	13-14
12	1073	79.6%	5	17	月	11-12	1097	78.9%	4	26	火	11-12
13	1068	81.6%	6	21	月	12-13	1090	79.2%	4	5	火	11-12
14	1065	77.5%	7	7	水	15-16	1081	76.9%	5	13	火	11-12
15	1063	54.7%	3	29	火	13-14	1074	65.5%	6	16	金	13-14
16	1058	69.1%	9	25	土	01-02	1012	72.5%	5	17	火	11-12
17	1049	80.5%	3	22	火	11-12	985	77.2%	4	19	火	11-12
18	1025	72.5%	9	25	土	23-24	968	67.8%	5	24	火	13-14
19	1019	61.7%	5	25	火	13-14	932	69.1%	9	8	木	11-12
20	1004	74.2%	7	16	金	13-14	924	76.9%	5	9	月	11-12
21	994	73.2%	12	3	金	14-15	911	62.2%	5	25	水	12-13
22	985	81.7%	4	5	金	12-13	891	67.0%	10	12	水	11-12
23	976	70.9%	12	17	金	14-15	886	72.8%	4	15	水	11-12
24	966	73.5%	11	26	金	11-12	865	51.9%	5	25	水	14-15
25	953	77.8%	5	7	火	12-13	857	74.9%	4	8	木	11-12
26	944	60.8%	11	17	水	12-13	841	61.5%	5	20	金	13-14
27	932	69.0%	11	25	土	14-15	839	66.6%	7	11	木	14-15
28	931	66.1%	4	5	木	13-14	833	66.4%	9	22	木	11-12
29	927	79.8%	8	5	木	11-12	828	70.7%	7	12	火	11-12
30	926	53.2%	4	24	土	00-01	826	69.4%	4	7	火	14-15
31	919	74.3%	12	7	火	11-12	826	76.2%	5	12	木	08-09
32	916	74.5%	8	26	木	15-16	826	56.9%	5	18	水	14-15
33	912	77.1%	10	5	火	12-13	820	61.7%	5	6	金	13-14
34	912	77.1%	10	12	火	12-13	806	63.4%	4	7	火	15-16
35	912	77.1%	10	19	火	12-13	806	67.4%	6	23	木	14-15
36	912	77.1%	10	26	火	12-13	802	59.5%	5	30	月	13-14
37	912	66.4%	11	24	水	15-16	800	84.8%	7	8	木	07-08
38	902	71.7%	11	5	水	11-12	791	50.7%	10	20	金	14-15
39	902	71.7%	11	12	金	11-12	789	56.5%	9	9	金	14-15
40	901	66.0%	9	14	火	15-16	784	61.0%	7	5	火	14-15
41	888	66.4%	3	25	金	13-14	781	51.1%	5	16	月	13-14
42	886	83.0%	6	7	火	12-13	780	65.8%	4	6	火	11-12
43	885	64.1%	12	17	金	13-14	780	60.3%	5	18	水	12-13
44	870	57.6%	9	18	土	00-01	771	61.3%	9	8	木	08-09
45	869	67.5%	10	2	土	01-02	769	53.2%	5	26	木	14-15
46	868	74.0%	7	23	金	13-14	767	52.3%	6	17	金	13-14
47	867	70.8%	12	3	金	11-12	765	55.4%	9	6	火	13-14
48	862	75.4%	8	28	土	11-12	762	62.7%	7	28	木	13-14
49	861	56.8%	8	21	土	00-01	761	58.1%	5	20	木	15-16
50	855	77.5%	2	4	金	12-13	759	69.2%	7	11	木	15-16
51	853	71.2%	9	28	火	10-11	751	51.0%	7	21	木	13-14
52	846	75.7%	7	30	火	10-11	749	81.8%	4	8	金	07-08
53	846	79.6%	2	8	火	12-13	749	56.2%	9	5	月	08-09
54	845	50.3%	8	28	土	00-01	749	52.9%	9	6	火	14-15
55	844	72.3%	7	7	水	13-14	748	50.3%	5	26	木	13-14
56	842	80.0%	12	20	月	11-12	746	62.7%	5	25	水	08-09
57	841	71.2%	9	28	火	11-12	746	50.4%	5	26	木	15-16
58	841	65.5%	11	17	水	13-14	746	68.0%	6	17	金	14-15
59	838	66.2%	10	1	水	10-11	746	75.9%	7	4	火	12-13
60	836	68.8%	10	5	火	14-15	744	55.6%	5	24	火	14-15
61	836	68.8%	10	12	火	14-15	744	56.2%	9	8	木	14-15
62	836	68.8%	10	19	火	14-15	741	61.5%	5	26	木	08-09
63	836	68.8%	10	26	火	14-15	739	56.4%	9	7	水	08-09
64	835	69.7%	11	19	金	11-12	739	57.8%	9	19	月	08-09
65	833	58.9%	3	29	火	12-13	737	55.2%	5	14	土	12-13
66	830	68.6%	9	29	水	16-17	737	56.2%	5	25	土	11-12
67	827	84.2%	2	12	土	11-12	736	72.6%	5	14	土	11-12
68	826	58.5%	9	16	木	08-09	735	54.0%	5	16	月	14-15
69	826	67.6%	10	1	金	11-12	733	66.2%	5	27	金	08-09
70	825	67.0%	12	24	金	14-15	733	57.3%	9	9	金	08-09
71	825	76.2%	1	19	水	11-12	732	59.3%	4	22	金	08-09
72	824	55.9%	5	29	土	01-02	732	55.2%	5	17	火	15-16
73	824	72.3%	10	6	水	11-12	731	60.3%	7	11	月	16-17
74	824	72.3%	10	13	水	11-12	731	56.8%	9	20	火	08-09
75	824	72.3%	10	20	水	11-12	730	61.6%	4	7	木	08-09
76	824	72.3%	10	27	水	11-12	729	62.8%	5	13	金	08-09
77	822	67.4%	9	13	月	13-14	729	66.9%	5	24	火	08-09
78	821	55.5%	4	17	土	00-01	728	57.4%	5	31	火	14-15
79	820	84.3%	6	14	月	12-13	727	56.3%	9	2	火	08-09
80	819	53.2%	5	13	木	13-14	727	57.5%	9	7	水	14-15
81	816	50.1%	7	10	土	00-01	725	50.1%	4	8	金	16-17
82	807	56.1%	5	21	金	13-14	725	65.9%	6	27	月	14-15
83	806	67.1%	9	21	火	15-16	725	59.7%	9	8	木	13-14
84	802	57.7%	5	25	火	15-16	724	56.5%	5	10	火	14-15
85	801	75.4%	5	31	月	11-12	724	58.0%	9	6	火	08-09
86	801	68.7%	7	30	金	15-16	723	54.8%	9	9	火	15-16
87	801	63.9%	2	16	水	16-17	723	53.5%	10	25	火	10-11
88	798	71.2%	6	12	土	00-01	722	66.5%	6	3	金	14-15
89	798	69.0%	9	10	金	08-09	719	55.8%	9	13	火	14-15
90	797	56.6%	9	24	金	13-14	718	67.4%	4	19	火	10-11
91	796	72.1%	1	27	木	11-12	716	56.0%	5	13	金	14-15
92	794	70.4%	5	29	土	13-14	712	56.7%	9	7	火	13-14
93	793	63.3%	9	17	金	08-09	712	64.7%	9	16	金	08-09
94	792	69.6%	3	30	水	16-17	710	50.6%	10	13	木	14-15
95	791	61.9%	9	29	水	15-16	705	67.0%	12	2	金	08-09
96	789	74.9%	7	22	木	11-12	704	56.2%	9	16	金	13-14
97	787	76.7%	5	17	月	12-13	704	62.5%	10	7	金	08-09
98	786	59.2%	12	9	火	13-14	702	57.7%	5	30	月	14-15
99	783	60.7%	10	16	土	01-02	702	73.1%	6	20	月	14-15
100	783	60.7%	10	23	土	01-02	702	60.0%	9	9	金	16-17

時間交通量順位表 (1~100番目)

⑥東京港 東京港連絡橋臨港道路

時間交通量 順位	1993.4~1994.3						1994.4~1995.3					
	時間交通量 (台/時)	雙方向率	月	日	曜日	時間帯	時間交通量 (台/時)	雙方向率	月	日	曜日	時間帯
1	2342	76.6%	4	3	日	14-15	2904	73.2%	11	16	水	13-14
2	1952	73.0%	4	3	日	16-17	2788	60.9%	3	23	木	10-11
3	1949	55.5%	4	20	水	11-12	2687	67.7%	1	31	木	19-11
4	1904	70.5%	4	3	日	15-16	2625	57.4%	3	24	火	10-11
5	1865	50.2%	9	4	土	17-18	2621	56.4%	3	23	木	11-12
6	1821	52.7%	9	4	土	16-17	2559	64.1%	11	16	水	10-11
7	1819	53.7%	9	4	土	21-22	2556	67.6%	12	6	火	10-11
8	1803	52.9%	8	8	月	09-10	2521	55.5%	3	24	火	11-12
9	1802	57.5%	3	29	火	10-11	2514	64.5%	1	12	木	10-11
10	1794	50.6%	9	5	日	15-16	2505	53.1%	3	23	木	12-13
11	1782	52.8%	8	8	月	10-11	2500	71.4%	1	31	火	13-14
12	1761	56.3%	9	4	土	20-21	2439	67.4%	1	12	木	11-12
13	1753	53.2%	9	15	日	15-16	2406	67.9%	1	12	木	09-10
14	1741	52.8%	8	30	火	10-11	2384	71.9%	12	16	火	11-12
15	1740	54.5%	9	5	日	14-15	2377	64.1%	1	31	火	11-12
16	1738	53.1%	8	9	火	10-11	2367	71.2%	1	10	火	12-13
17	1731	58.6%	3	28	月	10-11	2363	65.8%	12	22	木	10-11
18	1725	60.8%	11	18	木	10-11	2362	69.1%	11	16	水	09-10
19	1700	54.8%	9	15	日	14-15	2347	62.7%	1	10	火	14-15
20	1700	56.9%	3	28	月	09-10	2344	66.4%	11	16	水	14-15
21	1699	53.5%	9	4	土	18-19	2336	69.5%	1	20	金	09-10
22	1693	53.0%	7	1	金	14-15	2335	70.5%	1	19	木	09-10
23	1677	77.3%	4	3	日	12-13	2324	62.7%	1	13	金	09-10
24	1674	53.8%	8	8	月	11-12	2317	67.8%	1	11	金	09-10
25	1672	51.1%	9	12	日	16-17	2312	68.5%	1	11	水	11-12
26	1672	52.6%	8	30	火	09-10	2295	67.1%	1	17	火	09-10
27	1669	58.8%	3	29	火	09-10	2269	64.6%	12	6	火	11-12
28	1662	50.8%	8	2	火	10-11	2265	72.9%	11	16	水	12-13
29	1661	50.8%	9	12	日	15-16	2260	65.1%	1	10	火	10-11
30	1651	53.6%	8	1	月	09-10	2256	68.4%	12	16	金	10-11
31	1650	51.5%	8	1	月	11-12	2255	68.6%	12	10	土	10-11
32	1647	57.3%	11	12	金	10-11	2251	70.7%	1	6	金	10-11
33	1646	52.4%	9	15	日	16-17	2247	65.8%	1	20	金	10-11
34	1645	62.7%	4	12	火	14-15	2246	65.9%	1	24	火	14-15
35	1635	61.3%	5	31	火	11-12	2240	66.7%	11	16	水	11-12
36	1633	52.9%	7	15	金	09-10	2231	54.1%	4	3	月	10-11
37	1630	53.2%	8	1	月	10-11	2227	69.1%	1	17	火	11-12
38	1620	55.1%	8	9	火	09-10	2221	64.9%	12	20	火	10-11
39	1618	53.6%	5	19	木	10-11	2220	67.4%	1	6	火	14-15
40	1617	55.6%	3	25	金	11-12	2219	67.4%	1	10	火	11-12
41	1616	57.3%	7	25	月	15-16	2214	50.8%	4	3	月	09-10
42	1616	50.2%	8	4	木	10-11	2206	61.6%	12	8	木	10-11
43	1615	63.7%	4	12	火	13-14	2204	63.4%	12	6	木	12-13
44	1614	56.8%	9	5	日	16-17	2192	53.8%	4	20	火	10-11
45	1613	52.2%	7	27	水	09-10	2188	65.4%	12	6	木	13-14
46	1611	53.5%	9	4	土	23-24	2187	65.1%	1	11	水	14-15
47	1611	55.6%	7	16	土	10-11	2176	76.0%	1	19	木	06-07
48	1610	51.5%	8	5	金	10-11	2165	66.1%	12	16	木	09-10
49	1609	52.4%	3	25	金	10-11	2165	65.4%	1	19	木	10-11
50	1608	55.5%	8	1	月	17-18	2164	67.4%	12	10	土	14-15
51	1600	51.4%	8	10	水	09-10	2151	54.2%	3	24	金	12-13
52	1594	52.8%	4	6	水	10-11	2150	67.7%	12	19	月	09-10
53	1590	51.6%	9	15	日	17-18	2149	69.4%	1	31	火	12-13
54	1589	50.9%	8	11	木	10-11	2145	66.2%	1	13	金	10-11
55	1588	52.1%	7	15	金	10-11	2145	65.5%	1	31	火	09-10
56	1586	54.6%	9	5	日	13-14	2143	63.0%	1	11	水	10-11
57	1586	50.9%	9	11	土	17-18	2125	62.7%	1	17	火	10-11
58	1586	51.2%	9	19	日	15-16	2123	62.2%	12	6	火	09-10
59	1585	50.3%	9	4	土	22-23	2115	69.5%	1	11	水	12-13
60	1584	58.1%	6	28	火	09-10	2114	66.7%	1	20	金	11-12
61	1583	59.1%	3	19	土	09-10	2108	71.2%	1	6	金	17-18
62	1583	52.2%	8	31	水	09-10	2104	64.6%	12	10	土	13-14
63	1577	52.6%	8	23	火	10-11	2103	63.4%	12	20	火	11-12
64	1575	58.2%	8	5	金	15-16	2099	63.6%	12	22	木	09-10
65	1574	52.4%	5	26	木	10-11	2094	64.2%	1	19	木	11-12
66	1573	54.9%	9	12	日	14-15	2091	69.6%	1	6	金	09-10
67	1567	53.7%	7	14	木	09-10	2087	65.7%	1	18	水	13-14
68	1567	51.1%	8	29	月	10-11	2084	71.6%	1	6	金	16-17
69	1565	50.1%	3	17	木	10-11	2078	65.7%	12	10	土	11-12
70	1565	58.0%	8	8	月	17-18	2078	69.3%	12	19	月	08-09
71	1563	52.3%	8	25	木	10-11	2077	63.8%	3	28	火	17-18
72	1559	51.6%	7	14	木	10-11	2074	63.5%	1	31	火	14-15
73	1558	55.4%	3	28	月	11-12	2063	64.9%	1	12	木	12-13
74	1557	52.6%	9	4	土	19-20	2055	65.6%	1	17	火	12-13
75	1556	51.2%	9	11	土	16-17	2054	64.6%	12	20	火	09-10
76	1551	51.8%	8	6	土	09-10	2048	66.6%	12	16	金	12-13
77	1551	50.2%	8	29	月	09-10	2047	68.2%	12	17	土	11-12
78	1550	55.0%	9	19	日	14-15	2047	70.2%	1	11	水	16-17
79	1549	54.3%	5	24	火	09-10	2044	68.8%	3	22	水	17-18
80	1549	52.0%	8	2	火	11-12	2040	67.8%	1	11	水	08-09
81	1548	51.9%	5	11	水	10-11	2039	60.7%	11	24	木	10-11
82	1547	54.0%	4	1	金	10-11	2039	59.3%	1	11	水	13-14
83	1546	60.6%	3	19	土	10-11	2039	73.3%	1	20	金	08-09
84	1543	56.8%	9	15	日	13-14	2035	59.6%	1	10	火	15-16
85	1543	59.0%	5	27	金	10-11	2032	72.2%	1	19	木	08-09
86	1542	60.2%	4	12	火	15-16	2031	72.6%	12	10	土	15-16
87	1541	50.7%	8	2	火	09-10	2018	51.4%	9	1	木	10-11
88	1540	50.6%	9	12	日	17-18	2016	62.3%	1	12	木	13-14
89	1539	56.0%	9	5	日	18-19	2012	85.1%	1	16	日	20-21
90	1539	53.1%	8	26	金	09-10	2009	63.9%	1	30	月	10-11
91	1538	50.0%	8	8	月	13-14	2008	65.7%	11	11	金	17-18
92	1537	53.0%	5	23	月	10-11	2008	61.2%	4	28	金	17-18
93	1536	55.9%	9	5	日	17-18	2000	67.1%	3	16	木	17-18
94	1536	56.5%	7	15	金	17-18	1998	68.9%	1	12	木	08-09
95	1535	51.7%	9	19	日	16-17	1997	64.3%	3	15	水	17-18
96	1535	50.4%	7	30	土	10-11	1996	63.8%	12	17	土	09-10
97	1534	53.7%	7	16	土	09-10	1989	66.3%	3	3	金	17-18
98	1533	52.4%	4	7	木	10-11	1988	61.8%	3	31	金	17-18
99	1533	53.4%	8	23	火	09-10	1986	67.8%	12	16	金	08-09
100	1530	53.6%	5	17	火	09-10	1985	60.8%	3	20	月	17-18

時間交通量順位表 (1~100番目)

⑦東京港 有明心頭南詰臨港道路

時間交通量 順位	1993.4~1994.3						1994.4~1995.3					
	時間交通量 (台/時)	重方向率	月	日	曜日	時間帯	時間交通量 (台/時)	重方向率	月	日	曜日	時間帯
1	1923	78.2%	4	5	火	10-11	1212	56.4%	9	8	木	13-14
2	1902	78.4%	4	5	火	11-12	1119	52.1%	3	22	火	09-10
3	1857	81.0%	4	7	木	13-14	1096	55.7%	9	16	火	13-14
4	1856	80.7%	4	5	火	13-14	1064	57.0%	9	1	木	13-14
5	1854	84.5%	4	7	木	16-17	1056	52.0%	9	2	木	13-14
6	1830	79.3%	4	7	木	14-15	1055	54.1%	9	2	火	10-11
7	1819	79.7%	4	4	月	13-14	1049	51.0%	4	4	火	10-11
8	1789	82.9%	4	7	木	15-16	1048	50.4%	3	22	火	11-12
9	1774	80.7%	4	5	火	12-13	1048	57.6%	3	24	火	13-14
10	1770	76.9%	4	6	水	11-12	1047	57.5%	4	3	月	13-14
11	1739	79.3%	4	5	火	08-09	1046	51.1%	3	22	水	10-11
12	1720	82.3%	4	7	木	12-13	1043	52.4%	9	30	金	09-10
13	1688	77.2%	4	6	水	13-14	1041	52.1%	9	30	金	13-14
14	1673	79.9%	4	4	月	14-15	1031	54.3%	4	7	火	13-14
15	1670	74.4%	4	6	水	10-11	1027	50.4%	9	30	金	14-15
16	1660	78.4%	4	5	火	09-10	1026	54.3%	9	6	火	11-12
17	1618	77.1%	4	7	木	11-12	1021	53.7%	9	7	火	14-15
18	1582	88.4%	4	7	木	17-18	1021	51.9%	9	30	金	10-11
19	1570	71.8%	4	5	火	07-08	1017	52.3%	9	2	火	14-15
20	1550	77.1%	4	4	月	15-16	1017	52.6%	3	29	水	14-15
21	1531	74.7%	4	4	月	11-12	1009	51.5%	1	27	火	10-11
22	1460	91.8%	4	7	木	18-19	1009	53.7%	3	17	金	11-12
23	1443	70.8%	4	4	月	10-11	1008	56.1%	4	3	月	15-16
24	1412	75.4%	4	5	火	14-15	1006	54.4%	9	21	水	13-14
25	1409	69.8%	4	7	木	10-11	1006	51.5%	3	22	水	15-16
26	1380	74.9%	4	4	月	16-17	1005	50.5%	2	17	水	10-11
27	1307	69.5%	4	6	水	14-15	1005	51.1%	3	17	月	10-11
28	1288	70.3%	4	8	金	09-10	1003	52.8%	3	20	月	11-12
29	1285	71.4%	4	6	水	09-10	1003	50.2%	4	10	月	10-11
30	1249	95.2%	4	7	木	19-20	1001	60.1%	9	8	木	14-15
31	1175	61.4%	4	8	金	07-08	999	52.1%	9	30	金	15-16
32	1175	68.9%	8	5	金	08-09	998	54.0%	3	31	日	11-12
33	1165	60.9%	5	27	金	13-14	998	53.0%	4	7	火	14-15
34	1144	68.4%	4	5	火	15-16	997	57.7%	9	7	火	13-14
35	1095	65.7%	4	6	水	08-09	990	52.2%	9	16	水	14-15
36	1086	61.7%	4	8	金	11-12	989	52.3%	3	31	日	10-11
37	1069	69.0%	4	6	水	16-17	989	53.5%	4	3	月	10-11
38	1058	55.7%	9	1	水	14-15	986	51.4%	3	22	水	08-09
39	1038	67.8%	4	8	金	08-09	984	51.7%	3	28	火	11-12
40	1028	72.4%	4	5	火	16-17	981	53.4%	9	9	火	13-14
41	1017	53.6%	5	25	水	10-11	981	50.8%	3	7	火	10-11
42	1013	68.8%	4	7	木	08-09	981	53.5%	4	3	月	14-15
43	999	57.1%	8	2	火	11-12	980	53.2%	9	1	木	14-15
44	975	60.8%	8	3	水	09-10	976	52.6%	9	7	木	11-12
45	974	54.8%	9	10	金	10-11	974	53.7%	3	24	水	08-09
46	952	56.2%	5	26	木	13-14	974	52.0%	4	4	火	11-12
47	951	56.6%	9	3	金	13-14	973	59.5%	2	2	火	13-14
48	947	58.9%	5	31	火	13-14	972	57.0%	2	23	木	09-10
49	947	53.5%	7	15	金	13-14	971	51.6%	2	21	木	11-12
50	945	50.5%	5	17	火	10-11	971	53.3%	2	28	火	10-11
51	945	51.7%	7	21	木	10-11	970	50.9%	9	16	金	11-12
52	941	55.8%	9	1	水	13-14	969	51.2%	4	21	火	10-11
53	941	51.8%	5	30	月	10-11	966	54.7%	9	14	水	13-14
54	941	59.5%	7	22	金	08-09	965	53.6%	10	7	火	13-14
55	938	56.0%	9	14	火	13-14	965	50.2%	4	11	火	10-11
56	938	57.9%	5	24	火	13-14	964	55.6%	3	6	火	13-14
57	936	58.1%	5	30	月	13-14	964	52.6%	4	21	金	13-14
58	935	50.2%	8	5	金	14-15	963	51.1%	3	7	火	11-12
59	934	54.0%	4	25	月	13-14	963	51.8%	3	27	火	11-12
60	929	74.6%	4	4	月	17-18	962	53.1%	9	7	水	10-11
61	926	50.3%	5	26	木	10-11	960	50.3%	3	3	金	10-11
62	921	52.4%	6	10	金	08-09	959	50.7%	9	30	金	11-12
63	921	51.8%	7	6	水	10-11	958	53.4%	9	20	火	13-14
64	918	54.5%	5	25	水	13-14	958	53.0%	3	7	火	09-10
65	913	55.0%	7	12	火	14-15	957	52.2%	9	7	火	11-12
66	910	57.7%	4	8	金	13-14	957	53.3%	10	14	水	14-15
67	909	56.2%	9	6	月	10-11	957	54.2%	3	28	火	13-14
68	908	51.8%	9	1	水	15-16	955	55.7%	9	19	火	13-14
69	908	52.3%	5	13	金	10-11	954	54.0%	9	2	火	08-09
70	908	52.6%	5	25	水	09-10	954	51.9%	2	10	金	10-11
71	908	53.5%	8	2	火	13-14	949	53.3%	10	14	金	13-14
72	907	60.0%	4	6	水	15-16	948	54.3%	9	21	水	14-15
73	907	56.1%	5	17	火	13-14	947	53.0%	9	19	水	14-15
74	906	53.2%	5	27	金	14-15	947	58.3%	2	24	火	13-14
75	905	53.9%	5	19	木	13-14	946	53.9%	9	19	月	10-11
76	903	57.3%	4	8	金	14-15	946	51.0%	2	16	木	10-11
77	903	50.5%	5	24	火	10-11	944	53.4%	9	6	火	13-14
78	902	52.2%	9	2	木	13-14	944	56.5%	3	22	水	13-14
79	902	58.1%	5	24	火	09-10	943	53.7%	2	6	火	10-11
80	902	50.7%	7	15	金	15-16	942	55.8%	2	17	金	13-14
81	897	52.6%	5	19	木	10-11	942	51.8%	3	13	月	10-11
82	895	67.0%	3	22	火	14-15	941	51.5%	2	9	木	10-11
83	894	54.3%	9	1	水	11-12	941	53.0%	3	28	火	10-11
84	892	50.1%	9	13	月	10-11	941	52.1%	3	28	火	14-15
85	891	53.5%	9	10	金	09-10	941	51.3%	4	3	月	09-10
86	888	51.5%	7	6	水	11-12	940	52.8%	3	20	月	13-14
87	887	51.2%	9	2	木	09-10	939	55.5%	10	4	火	13-14
88	887	52.3%	8	3	水	13-14	939	53.2%	3	31	火	08-09
89	886	54.2%	9	10	金	08-09	939	56.3%	4	5	火	13-14
90	886	54.6%	8	4	木	09-10	939	56.0%	4	10	月	09-10
91	885	53.7%	7	12	火	13-14	938	53.5%	9	16	金	10-11
92	885	54.2%	8	4	木	08-09	937	50.2%	9	1	木	11-12
93	884	50.7%	5	19	木	09-10	937	52.4%	10	14	金	10-11
94	883	51.1%	7	8	金	13-14	937	50.3%	4	28	金	13-14
95	883	53.6%	8	5	金	13-14	936	51.1%	1	31	火	10-11
96	881	50.1%	5	25	水	11-12	936	54.6%	3	17	火	08-09
97	881	50.3%	8	10	水	13-14	935	55.1%	9	21	水	15-16
98	880	50.8%	9	1	水	10-11	935	50.6%	3	13	月	11-12
99	879	52.2%	5	31	火	10-11	935	51.0%	4	24	月	10-11
100	877	50.5%	5	24	火	11-12	934	53.4%	9	1	木	10-11

時間交通量順位表(1~100番目)

⑧東京港 大井コンテナバス背後臨港道路

時間交通量 順位	1993.4~1994.3						1994.4~1995.3					
	時間交通量 (台/日)	重方向率	月	日	曜日	時間帯	時間交通量 (台/日)	重方向率	月	日	曜日	時間帯
1	1271	63.7%	5	27	金	14-15	1514	51.8%	3	28	火	15-16
2	1209	56.6%	5	27	金	10-11	1452	67.6%	4	28	木	10-11
3	1174	67.7%	5	27	金	15-16	1396	56.3%	3	28	火	14-15
4	1151	52.5%	5	27	金	11-12	1393	65.3%	3	6	月	14-15
5	1131	81.4%	7	6	木	14-15	1385	75.5%	4	3	月	14-15
6	1115	57.3%	5	26	木	15-16	1383	59.3%	3	28	火	16-17
7	1087	57.1%	5	27	金	09-10	1336	54.6%	4	20	木	14-15
8	1081	67.4%	5	17	火	10-11	1335	59.6%	3	28	火	13-14
9	1077	62.5%	5	26	木	14-15	1334	52.2%	4	3	月	09-10
10	1062	65.9%	7	4	月	14-15	1324	58.7%	3	9	木	13-14
11	1032	66.3%	5	27	金	17-18	1320	73.7%	2	21	火	14-15
12	1029	61.7%	5	10	火	15-16	1302	57.4%	3	6	月	10-11
13	1019	62.3%	5	27	金	16-17	1302	67.9%	3	17	金	11-12
14	1005	59.2%	5	31	火	15-16	1297	51.3%	3	9	木	11-12
15	1004	61.9%	5	11	水	15-16	1297	53.0%	4	20	木	09-10
16	1004	60.4%	5	26	木	16-17	1249	51.3%	4	20	木	11-12
17	1002	64.6%	5	19	日	13-14	1245	51.9%	4	20	木	13-14
18	992	64.8%	7	25	月	16-17	1240	63.3%	3	6	月	13-14
19	990	63.2%	4	15	日	14-15	1233	57.9%	1	25	水	15-16
20	989	62.9%	9	1	水	14-15	1229	68.9%	4	20	木	08-09
21	984	55.7%	8	31	水	10-11	1222	50.5%	3	9	木	10-11
22	983	61.4%	5	31	火	14-15	1221	59.2%	4	3	月	13-14
23	977	61.4%	7	8	金	14-15	1219	50.5%	3	17	金	16-17
24	973	66.2%	4	15	金	10-11	1195	56.4%	1	30	月	10-11
25	968	57.1%	4	15	金	11-12	1187	56.3%	4	3	月	10-11
26	968	54.4%	5	17	火	14-15	1183	55.1%	3	6	月	11-12
27	965	58.8%	4	15	金	15-16	1172	52.9%	3	17	金	15-16
28	963	58.9%	5	17	火	11-12	1167	50.1%	2	17	金	15-16
29	950	74.2%	6	27	月	10-11	1149	50.3%	3	20	月	14-15
30	947	64.2%	5	27	金	13-14	1139	67.0%	9	1	水	10-11
31	946	58.0%	8	29	月	10-11	1139	50.6%	4	4	火	10-11
32	945	63.6%	5	31	火	09-10	1135	70.8%	9	7	水	09-10
33	941	53.2%	9	28	火	14-15	1135	52.8%	3	6	月	09-10
34	941	60.4%	5	11	水	16-17	1134	51.7%	4	12	水	16-17
35	941	52.0%	5	26	木	10-11	1130	63.0%	9	1	水	14-15
36	938	75.4%	7	25	月	09-10	1127	58.7%	10	12	水	15-16
37	938	59.7%	8	26	金	10-11	1126	66.8%	2	10	金	14-15
38	937	56.5%	4	13	水	15-16	1122	55.9%	3	9	木	09-10
39	937	71.1%	7	13	水	15-16	1122	59.4%	4	27	水	14-15
40	925	60.9%	5	17	火	15-16	1115	58.4%	11	16	水	14-15
41	923	60.9%	7	5	火	15-16	1109	53.4%	4	19	水	13-14
42	922	62.6%	8	19	金	14-15	1108	53.6%	1	25	水	10-11
43	918	75.8%	7	13	水	14-15	1103	51.3%	3	9	水	14-15
44	917	60.6%	5	24	火	09-10	1102	50.8%	3	17	金	13-14
45	916	52.6%	7	6	水	10-11	1098	62.8%	4	3	月	11-12
46	915	60.8%	9	14	火	14-15	1098	54.2%	4	3	月	16-17
47	913	56.6%	7	21	木	10-11	1081	54.4%	2	22	水	15-16
48	912	64.9%	4	12	火	10-11	1079	55.6%	2	10	金	15-16
49	912	74.8%	7	11	月	09-10	1079	50.7%	3	20	月	13-14
50	912	69.0%	7	29	金	10-11	1078	51.5%	1	24	火	15-16
51	911	64.8%	7	4	月	15-16	1075	53.8%	4	20	木	15-16
52	911	66.7%	7	13	水	13-14	1072	62.7%	9	16	金	16-17
53	911	65.4%	8	23	火	15-16	1072	58.8%	11	16	水	11-12
54	910	50.0%	8	25	木	11-12	1072	57.4%	3	17	金	10-11
55	902	57.5%	5	31	火	10-11	1070	51.8%	12	19	月	16-17
56	901	52.3%	5	24	火	10-11	1070	76.0%	1	25	水	14-15
57	900	69.3%	5	16	月	09-10	1062	53.1%	2	10	金	13-14
58	898	52.7%	7	19	火	10-11	1062	52.4%	4	18	火	14-15
59	897	58.2%	5	16	月	15-16	1060	60.5%	2	21	火	10-11
60	894	60.0%	7	4	月	09-10	1055	53.3%	1	30	月	09-10
61	893	67.3%	5	19	木	10-11	1050	50.1%	12	19	月	15-16
62	893	64.1%	5	31	火	16-17	1033	52.8%	1	6	金	14-15
63	891	63.7%	9	1	水	15-16	1032	52.4%	3	20	月	15-16
64	886	68.4%	7	1	水	15-16	1032	54.7%	3	22	水	14-15
65	883	62.2%	5	16	金	16-17	1029	58.8%	1	6	金	11-12
66	883	56.2%	8	26	金	14-15	1028	63.5%	9	7	水	16-17
67	882	54.9%	8	4	水	10-11	1028	63.2%	2	17	金	13-14
68	881	72.0%	7	6	水	15-16	1028	56.5%	3	29	水	10-11
69	881	60.8%	7	25	月	15-16	1023	63.3%	1	25	水	11-12
70	878	59.0%	4	4	月	10-11	1023	50.8%	1	31	火	10-11
71	878	54.1%	7	7	木	15-16	1021	59.7%	5	1	月	14-15
72	875	61.5%	9	30	木	15-16	1021	59.7%	5	8	月	14-15
73	875	63.9%	4	15	金	13-14	1021	59.7%	5	15	月	14-15
74	872	62.8%	5	12	木	15-16	1021	59.7%	5	22	月	14-15
75	868	62.4%	9	10	金	14-15	1021	59.7%	5	29	月	14-15
76	868	55.0%	8	31	水	16-17	1017	60.6%	12	19	月	14-15
77	867	65.1%	4	12	火	11-12	1017	60.4%	2	1	水	11-12
78	867	62.6%	5	19	木	09-10	1016	58.2%	2	17	金	16-17
79	867	56.1%	8	4	水	11-12	1016	55.9%	3	17	金	14-15
80	866	71.8%	7	6	水	13-14	1015	61.9%	9	7	水	15-16
81	866	60.4%	7	11	月	14-15	1014	55.9%	2	22	水	13-14
82	866	74.2%	8	10	水	13-14	1013	58.2%	9	2	金	14-15
83	865	64.0%	4	28	木	14-15	1013	62.1%	9	7	水	10-11
84	865	59.4%	5	10	火	16-17	1012	54.1%	10	12	水	14-15
85	864	68.2%	7	28	木	14-15	1012	54.5%	2	17	金	14-15
86	864	51.4%	8	10	水	10-11	1010	56.0%	4	4	火	11-12
87	862	55.6%	7	18	月	13-14	1009	52.6%	2	17	金	10-11
88	861	60.7%	9	30	木	10-11	1006	64.6%	4	3	月	08-09
89	861	51.3%	7	8	金	15-16	1003	51.0%	12	16	金	14-15
90	859	60.0%	4	28	木	15-16	1001	51.0%	12	19	月	11-12
91	859	59.5%	7	5	火	11-12	1001	50.9%	4	4	火	14-15
92	858	55.9%	9	28	火	15-16	1000	66.2%	9	6	火	10-11
93	858	61.5%	4	13	水	14-15	1000	51.9%	3	15	水	14-15
94	858	60.1%	4	27	水	16-17	999	61.2%	1	27	金	10-11
95	858	72.7%	7	14	木	09-10	999	57.8%	2	22	水	14-15
96	856	63.4%	9	10	金	15-16	998	60.4%	2	17	金	11-12
97	856	57.9%	8	26	金	11-12	997	53.5%	4	24	月	11-12
98	854	56.3%	5	25	水	09-10	996	50.2%	2	10	金	16-17
99	854	58.9%	5	27	金	08-09	994	63.2%	1	31	火	14-15
100	854	60.4%	8	25	木	10-11	992	65.0%	2	10	火	10-11

時間交通量順位表 (1~100番目)

⑨横浜港 山下ふ頭内道路

時間交通量 順位	1993.4~1994.3					1994.4~1995.3				
	時間交通量 (台/時)	重方向率	月	日	曜日 時間帯	時間交通量 (台/時)	重方向率	月	日	曜日 時間帯
1	1051	68.2%	9	27	月 13-14	1128	74.6%	9	12	月 16-17
2	987	53.6%	12	24	金 10-11	1071	69.4%	5	26	木 10-11
3	983	64.2%	5	24	月 09-10	1013	61.7%	9	7	水 09-10
4	982	58.0%	9	30	木 10-11	1009	72.9%	1	30	水 09-10
5	973	58.8%	12	24	金 13-14	999	64.3%	9	19	月 10-11
6	969	61.9%	9	13	月 10-11	998	71.3%	1	26	木 09-10
7	969	54.1%	12	24	金 11-12	994	56.7%	2	22	水 14-15
8	968	57.5%	2	24	木 10-11	991	63.5%	9	16	水 10-11
9	965	64.4%	9	2	木 10-11	989	62.4%	9	1	木 10-11
10	954	54.8%	2	17	木 09-10	984	59.6%	9	9	金 09-10
11	948	56.3%	12	24	金 09-10	982	74.4%	9	16	金 09-10
12	945	100.0%	6	13	日 19-20	980	64.8%	4	22	金 09-10
13	945	54.9%	12	27	月 09-10	977	63.9%	5	5	木 13-14
14	932	58.7%	9	30	木 14-15	974	63.3%	5	30	月 10-11
15	928	69.3%	5	7	木 14-15	972	65.5%	9	1	木 14-15
16	925	67.7%	3	31	木 15-16	971	60.6%	9	30	木 10-11
17	924	58.8%	5	28	金 08-09	970	69.2%	1	31	火 10-11
18	924	55.3%	12	22	水 11-12	969	67.3%	2	20	月 14-15
19	922	57.6%	12	22	水 10-11	965	61.3%	2	20	月 13-14
20	921	57.5%	12	13	月 13-14	965	61.8%	2	21	火 13-14
21	920	55.7%	9	30	木 09-10	961	59.9%	2	22	水 09-10
22	919	60.4%	2	2	木 09-10	956	67.7%	7	21	木 09-10
23	911	58.4%	9	16	木 10-11	947	58.7%	2	21	火 09-10
24	910	59.3%	5	13	木 10-11	946	60.1%	2	17	月 09-10
25	910	57.8%	5	31	月 09-10	945	76.2%	6	27	日 15-16
26	910	61.5%	12	16	木 09-10	944	65.7%	1	30	月 11-12
27	908	56.4%	1	27	木 09-10	941	62.4%	9	1	木 09-10
28	907	61.0%	9	3	金 10-11	938	64.3%	5	30	月 13-14
29	907	59.5%	12	21	金 13-14	938	61.9%	2	23	木 09-10
30	905	57.7%	5	10	月 10-11	937	69.8%	2	1	水 13-14
31	905	52.2%	12	17	金 09-10	936	59.7%	10	13	木 10-11
32	902	64.0%	5	25	火 09-10	936	61.2%	2	24	木 09-10
33	902	55.2%	9	1	水 10-11	934	66.5%	9	8	水 13-14
34	901	63.6%	9	28	火 09-10	929	66.0%	1	13	木 09-10
35	901	50.5%	2	25	金 08-09	929	68.8%	1	27	日 13-14
36	900	56.7%	9	10	金 10-11	928	59.7%	2	21	火 15-16
37	897	56.6%	12	10	金 09-10	926	65.1%	9	12	月 15-16
38	896	57.8%	5	24	金 10-11	926	65.2%	10	6	木 09-10
39	895	63.7%	9	2	木 09-10	925	65.5%	5	23	木 10-11
40	895	54.3%	2	7	月 10-11	919	59.0%	2	24	金 14-15
41	894	62.0%	5	7	金 10-11	918	64.6%	5	24	火 09-10
42	894	62.4%	12	9	金 13-14	916	69.7%	9	21	水 09-10
43	894	52.8%	12	28	火 10-11	916	64.2%	2	27	日 13-14
44	893	58.5%	12	27	月 13-14	915	67.2%	12	15	木 09-10
45	892	59.8%	12	1	水 09-10	911	60.4%	2	17	月 09-10
46	892	54.9%	12	20	月 09-10	909	61.6%	2	22	水 15-16
47	892	57.2%	1	27	木 10-11	908	62.4%	5	30	月 09-10
48	891	56.3%	10	13	水 09-10	908	63.9%	9	5	月 09-10
49	891	50.4%	12	22	水 08-09	908	58.6%	2	22	水 10-11
50	890	61.0%	5	13	木 13-14	908	65.4%	2	22	水 13-14
51	890	53.4%	12	1	水 10-11	906	63.8%	5	26	木 09-10
52	890	56.5%	2	24	火 09-10	906	62.5%	9	7	水 10-11
53	888	52.8%	12	21	火 10-11	906	66.0%	1	27	日 09-10
54	888	52.7%	12	24	金 08-09	902	56.9%	2	17	月 10-11
55	886	58.0%	9	17	金 10-11	899	63.8%	5	17	火 09-10
56	884	59.7%	9	30	木 11-12	899	61.2%	2	27	日 10-11
57	883	60.6%	5	17	金 10-11	898	62.5%	9	6	木 09-10
58	883	51.8%	12	22	水 09-10	898	57.2%	2	8	水 10-11
59	882	56.0%	2	4	金 09-10	898	59.5%	2	21	火 10-11
60	881	60.7%	4	16	金 10-11	897	60.1%	5	27	日 14-15
61	879	59.4%	12	1	水 11-12	897	70.6%	7	21	木 10-11
62	878	59.3%	12	15	水 13-14	895	65.3%	5	23	木 09-10
63	878	57.5%	12	27	月 14-15	895	65.3%	9	16	金 13-14
64	877	60.3%	9	14	火 10-11	895	68.8%	2	2	木 10-11
65	877	58.3%	9	30	木 13-14	893	61.4%	9	30	木 09-10
66	877	69.0%	11	24	水 15-16	892	86.3%	8	1	月 17-18
67	877	53.0%	12	27	月 08-09	892	62.7%	9	2	月 09-10
68	876	55.9%	2	23	水 10-11	892	68.6%	12	26	月 09-10
69	875	65.6%	5	31	月 13-14	892	71.0%	1	31	日 11-12
70	875	63.2%	10	27	水 09-10	892	57.7%	2	27	日 11-12
71	875	56.0%	12	27	月 11-12	891	59.0%	2	24	金 11-12
72	874	56.6%	12	28	火 11-12	889	58.0%	2	24	金 10-11
73	873	59.0%	2	4	金 14-15	888	63.7%	10	20	木 11-12
74	871	59.8%	5	13	金 14-15	887	69.2%	8	5	木 09-10
75	870	54.6%	12	21	火 11-12	887	60.8%	9	19	月 14-15
76	870	58.6%	12	21	火 15-16	887	63.4%	9	26	月 09-10
77	869	61.1%	5	12	水 09-10	886	57.9%	5	24	火 10-11
78	869	61.0%	2	18	金 13-14	886	59.9%	9	16	金 11-12
79	869	58.2%	2	22	火 11-12	883	58.9%	9	12	月 09-10
80	868	50.3%	5	31	月 10-11	883	63.4%	2	24	金 15-16
81	868	54.4%	2	2	木 10-11	882	66.0%	1	27	日 10-11
82	868	59.2%	2	22	火 15-16	881	63.5%	5	11	水 09-10
83	867	61.5%	2	23	水 14-15	881	59.4%	9	19	月 09-10
84	866	56.4%	12	28	火 09-10	881	61.6%	9	30	木 16-17
85	866	59.2%	1	25	火 09-10	881	61.9%	11	21	月 10-11
86	866	58.8%	2	18	金 10-11	879	61.1%	5	17	火 10-11
87	865	62.3%	9	10	金 16-17	879	69.3%	1	30	日 10-11
88	865	54.6%	12	9	木 11-12	879	67.2%	2	3	日 09-10
89	865	57.7%	12	20	月 10-11	879	60.5%	2	10	金 09-10
90	864	60.6%	9	17	金 13-14	879	60.6%	2	28	火 13-14
91	863	62.7%	5	31	月 14-15	878	65.3%	1	26	木 10-11
92	863	55.2%	9	29	水 09-10	877	63.9%	5	25	水 09-10
93	863	50.6%	9	30	木 08-09	876	61.0%	9	8	木 10-11
94	863	62.6%	10	15	金 09-10	876	68.0%	2	28	火 09-10
95	861	61.4%	12	2	木 13-14	874	68.1%	1	31	火 14-15
96	860	60.7%	4	19	木 09-10	873	64.8%	9	27	火 09-10
97	860	61.6%	9	1	水 13-14	873	63.2%	9	30	木 13-14
98	860	61.9%	11	29	月 10-11	873	61.2%	10	13	木 09-10
99	860	54.1%	12	21	火 09-10	873	68.5%	1	31	火 09-10
100	859	61.8%	4	1	木 16-17	872	59.7%	2	10	金 13-14

時間交通量順位表 (1~100番目)

⑩四日市港 霞1号幹線

時間交通量 順位	1993.4~1994.3						1994.4~1995.3					
	時間交通量 (台/日)	重方向率	月	日	曜日	時間帯	時間交通量 (台/日)	重方向率	月	日	曜日	時間帯
1	2181	87.8%	3	31	木	07-08	2141	86.4%	4	1	金	07-08
2	2102	88.2%	3	30	水	07-08	2052	85.3%	4	5	火	07-08
3	2101	86.7%	3	29	火	07-08	2036	87.9%	4	4	月	07-08
4	2097	88.4%	3	25	金	07-08	1901	68.8%	4	4	月	08-09
5	2060	82.2%	3	22	火	07-08	1854	71.6%	4	5	火	08-09
6	2051	88.6%	3	23	水	07-08	1837	69.8%	4	1	火	08-09
7	2040	88.5%	3	28	月	07-08	1722	90.5%	4	2	火	07-08
8	2007	88.4%	3	24	木	07-08	1680	85.5%	4	6	水	07-08
9	1918	68.2%	3	30	水	08-09	1617	87.2%	4	7	木	07-08
10	1857	69.2%	3	31	木	08-09	1558	87.7%	4	8	金	07-08
11	1851	73.3%	3	22	火	08-09	1512	73.8%	4	6	水	08-09
12	1819	88.6%	3	26	土	07-08	1469	85.0%	4	11	月	07-08
13	1814	69.0%	3	29	火	08-09	1456	71.8%	4	7	木	08-09
14	1797	71.7%	3	25	金	08-09	1455	74.3%	4	7	木	08-09
15	1743	71.8%	3	23	水	08-09	1431	72.0%	4	14	木	08-09
16	1720	74.2%	3	24	木	08-09	1419	72.6%	4	11	月	08-09
17	1641	78.8%	3	28	月	08-09	1409	69.1%	4	13	水	08-09
18	1613	70.2%	9	13	月	08-09	1402	72.8%	3	22	火	08-09
19	1599	77.9%	4	12	月	08-09	1391	84.6%	4	9	土	07-08
20	1587	67.7%	9	16	木	08-09	1382	85.0%	4	12	火	07-08
21	1539	69.8%	9	2	木	08-09	1382	84.2%	4	15	金	07-08
22	1519	69.1%	9	1	水	08-09	1380	84.2%	4	13	水	07-08
23	1478	68.9%	9	17	金	08-09	1380	74.3%	3	27	月	08-09
24	1457	68.9%	10	13	水	08-09	1370	70.9%	9	1	木	08-09
25	1455	72.9%	3	11	金	08-09	1366	73.1%	4	12	火	08-09
26	1452	70.9%	10	4	月	08-09	1360	67.8%	4	20	木	08-09
27	1451	73.1%	9	7	火	08-09	1359	83.0%	4	14	水	07-08
28	1450	73.0%	9	14	火	08-09	1357	73.5%	3	9	木	08-09
29	1444	68.1%	9	3	火	08-09	1351	69.9%	4	21	木	08-09
30	1436	70.2%	9	8	水	08-09	1345	85.9%	3	27	月	07-08
31	1435	68.6%	9	10	金	08-09	1339	71.9%	4	18	月	08-09
32	1423	67.7%	4	28	水	08-09	1339	78.4%	10	6	木	08-09
33	1414	69.6%	9	30	木	08-09	1335	73.1%	3	29	水	08-09
34	1408	67.8%	5	28	金	08-09	1327	72.9%	3	2	木	08-09
35	1405	72.1%	4	2	金	08-09	1323	74.1%	3	24	金	08-09
36	1403	72.0%	4	14	水	08-09	1321	67.4%	4	19	火	08-09
37	1401	72.5%	11	12	金	08-09	1318	71.4%	3	7	火	08-09
38	1401	70.5%	2	28	月	08-09	1317	72.2%	3	3	火	08-09
39	1400	69.1%	5	13	木	08-09	1316	72.3%	3	14	火	08-09
40	1398	69.5%	5	12	水	08-09	1315	76.7%	3	1	水	08-09
41	1396	60.7%	3	14	月	13-14	1313	71.5%	9	5	月	08-09
42	1394	73.4%	4	20	火	08-09	1308	69.6%	10	12	水	08-09
43	1392	72.3%	5	18	火	08-09	1305	70.2%	10	7	水	08-09
44	1389	72.6%	9	9	木	08-09	1302	70.7%	4	15	金	08-09
45	1389	72.9%	3	18	金	08-09	1300	70.0%	4	22	金	08-09
46	1388	69.1%	9	21	火	08-09	1298	73.4%	3	8	水	08-09
47	1387	69.9%	10	20	水	08-09	1294	71.0%	9	6	火	08-09
48	1387	77.4%	3	14	月	08-09	1288	74.1%	3	15	火	08-09
49	1385	71.3%	3	2	水	08-09	1283	54.9%	9	6	火	13-14
50	1384	70.7%	4	21	水	08-09	1283	72.0%	2	28	火	08-09
51	1383	70.9%	9	6	月	08-09	1282	75.3%	3	28	火	08-09
52	1381	74.2%	4	22	木	08-09	1276	70.1%	9	8	木	08-09
53	1380	68.5%	9	29	水	08-09	1271	75.1%	3	23	木	08-09
54	1379	67.6%	9	24	金	08-09	1261	74.5%	3	6	月	08-09
55	1377	55.9%	3	31	木	11-12	1261	74.2%	3	13	月	08-09
56	1374	68.0%	11	18	木	08-09	1260	74.4%	3	16	木	08-09
57	1373	72.4%	4	1	木	08-09	1257	70.8%	5	23	月	08-09
58	1373	72.3%	3	9	水	08-09	1257	71.4%	10	13	木	08-09
59	1371	69.5%	11	16	火	08-09	1253	71.7%	1	27	金	08-09
60	1370	72.3%	5	25	火	08-09	1248	72.3%	3	31	金	08-09
61	1370	75.8%	3	7	月	08-09	1244	74.1%	9	2	金	08-09
62	1368	72.5%	3	1	火	08-09	1244	73.8%	3	20	月	08-09
63	1366	76.7%	11	4	木	08-09	1243	72.9%	10	5	水	08-09
64	1364	70.5%	9	20	月	08-09	1243	71.3%	2	20	月	08-09
65	1364	72.1%	11	30	火	08-09	1240	67.6%	4	25	月	08-09
66	1364	73.9%	3	16	水	08-09	1237	69.4%	5	27	金	08-09
67	1362	76.7%	11	1	月	08-09	1235	74.1%	3	17	金	08-09
68	1359	73.7%	4	7	水	08-09	1228	72.9%	11	9	水	08-09
69	1359	70.6%	4	23	金	08-09	1226	86.2%	4	5	火	17-18
70	1359	66.5%	5	26	水	08-09	1225	75.7%	3	30	木	08-09
71	1358	68.2%	12	1	水	08-09	1224	57.2%	9	1	木	13-14
72	1356	71.9%	11	5	金	08-09	1224	72.0%	2	16	木	08-09
73	1356	70.0%	3	3	木	08-09	1219	70.4%	5	17	火	08-09
74	1355	72.9%	4	9	木	08-09	1217	70.7%	5	24	火	08-09
75	1355	67.8%	8	25	水	08-09	1213	73.8%	11	24	木	08-09
76	1353	72.1%	11	15	月	08-09	1213	70.0%	1	19	木	08-09
77	1350	71.6%	10	29	金	08-09	1212	72.4%	9	30	金	08-09
78	1349	72.3%	10	27	水	08-09	1211	70.3%	9	27	火	08-09
79	1349	74.4%	3	17	木	08-09	1209	73.5%	10	3	月	08-09
80	1348	71.5%	5	10	月	08-09	1209	71.7%	2	7	火	08-09
81	1348	68.3%	3	10	木	08-09	1208	52.5%	4	5	火	13-14
82	1346	73.3%	4	8	木	08-09	1207	71.3%	4	28	木	08-09
83	1346	68.7%	5	14	金	08-09	1207	75.2%	11	11	金	08-09
84	1344	71.9%	4	13	火	08-09	1207	59.9%	12	19	月	13-14
85	1344	77.8%	9	1	水	07-08	1206	75.0%	10	31	月	08-09
86	1344	69.8%	9	22	水	08-09	1205	54.0%	9	5	火	13-14
87	1342	73.9%	4	19	月	08-09	1205	74.0%	11	25	金	08-09
88	1338	72.6%	10	28	木	08-09	1205	73.2%	3	10	金	08-09
89	1337	72.0%	5	19	水	08-09	1204	71.4%	2	23	木	08-09
90	1334	71.2%	4	16	金	08-09	1203	70.6%	2	15	水	08-09
91	1334	71.8%	10	12	火	08-09	1202	74.2%	11	1	火	08-09
92	1332	70.5%	11	17	水	08-09	1202	72.7%	12	26	月	08-09
93	1327	72.0%	10	21	木	08-09	1202	73.5%	2	9	木	08-09
94	1325	69.7%	10	1	金	08-09	1201	72.3%	2	27	月	08-09
95	1321	67.8%	3	4	金	08-09	1196	69.9%	5	11	水	08-09
96	1320	70.3%	9	27	月	08-09	1196	74.3%	12	1	木	08-09
97	1320	68.3%	12	2	木	08-09	1195	73.4%	10	7	火	08-09
98	1316	72.0%	4	6	火	08-09	1194	73.0%	12	20	火	08-09
99	1315	71.9%	5	20	木	08-09	1193	76.9%	4	5	火	16-17
100	1314	67.0%	5	31	月	08-09	1192	71.3%	12	22	木	08-09

路線別月変動（日交通量，ピーク率）

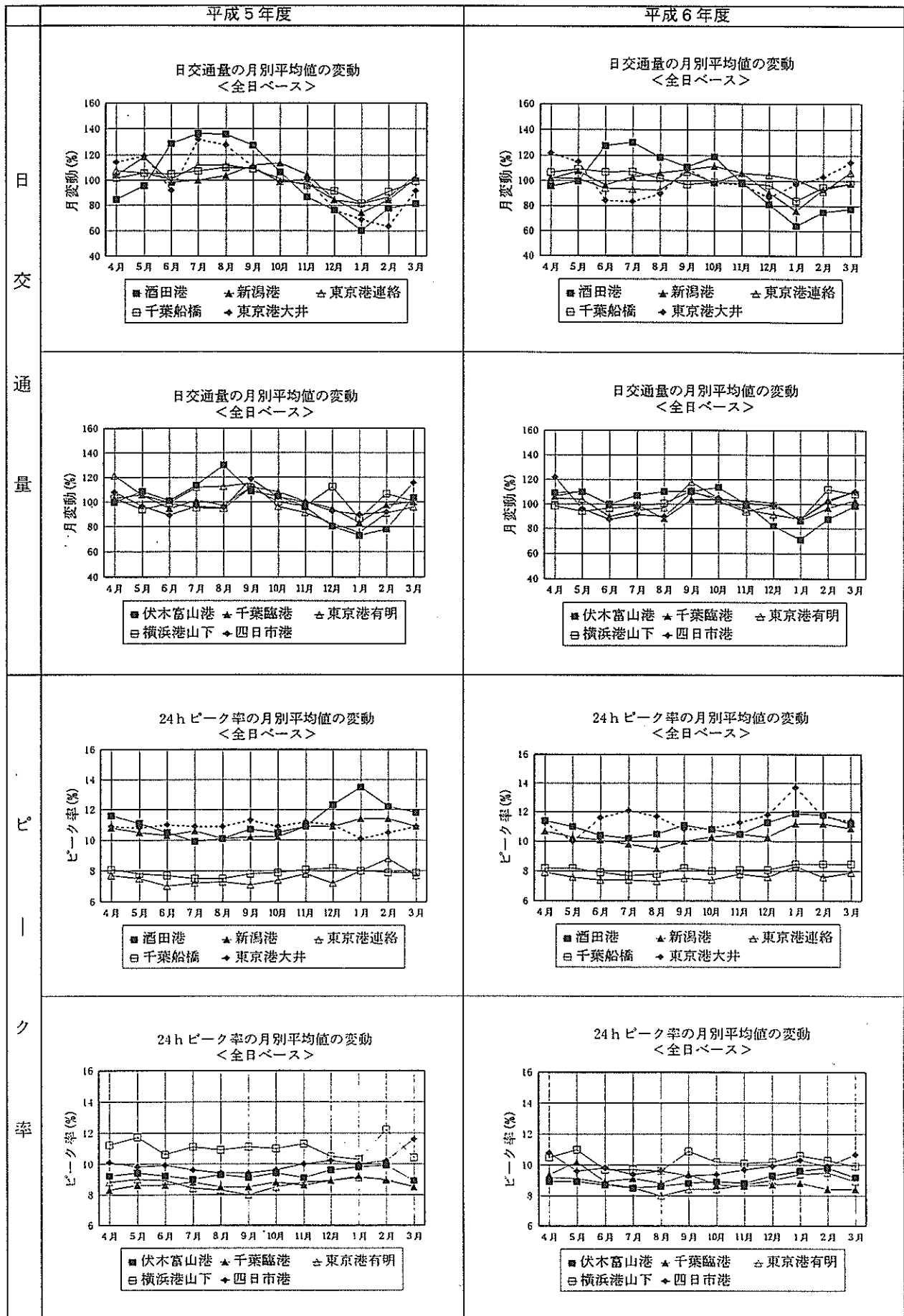

路線別月変動（重方向率，昼夜率）

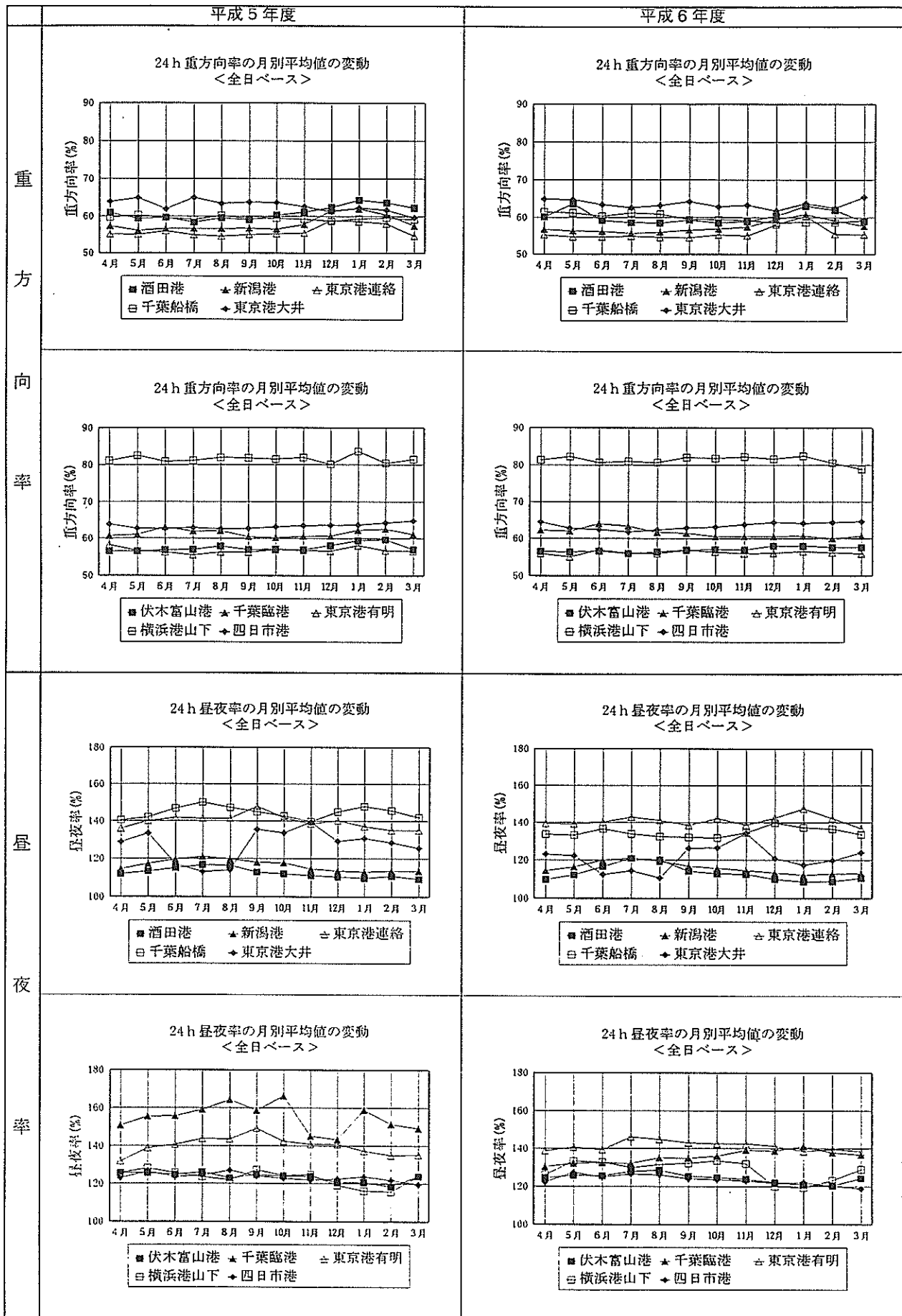

路線別曜日変動（日交通量，ピーク率）

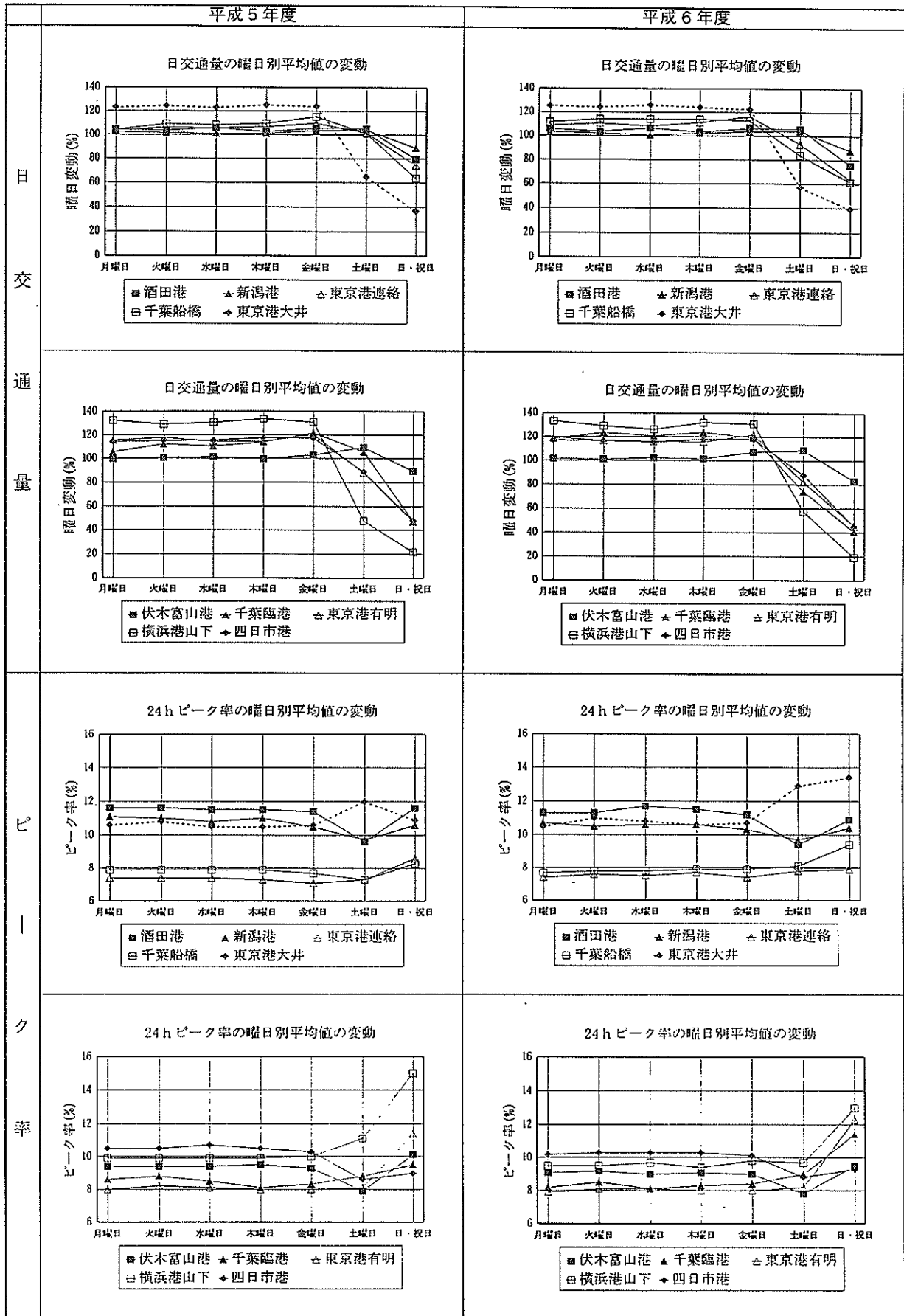

路線別曜日変動（重方向率，昼夜率）

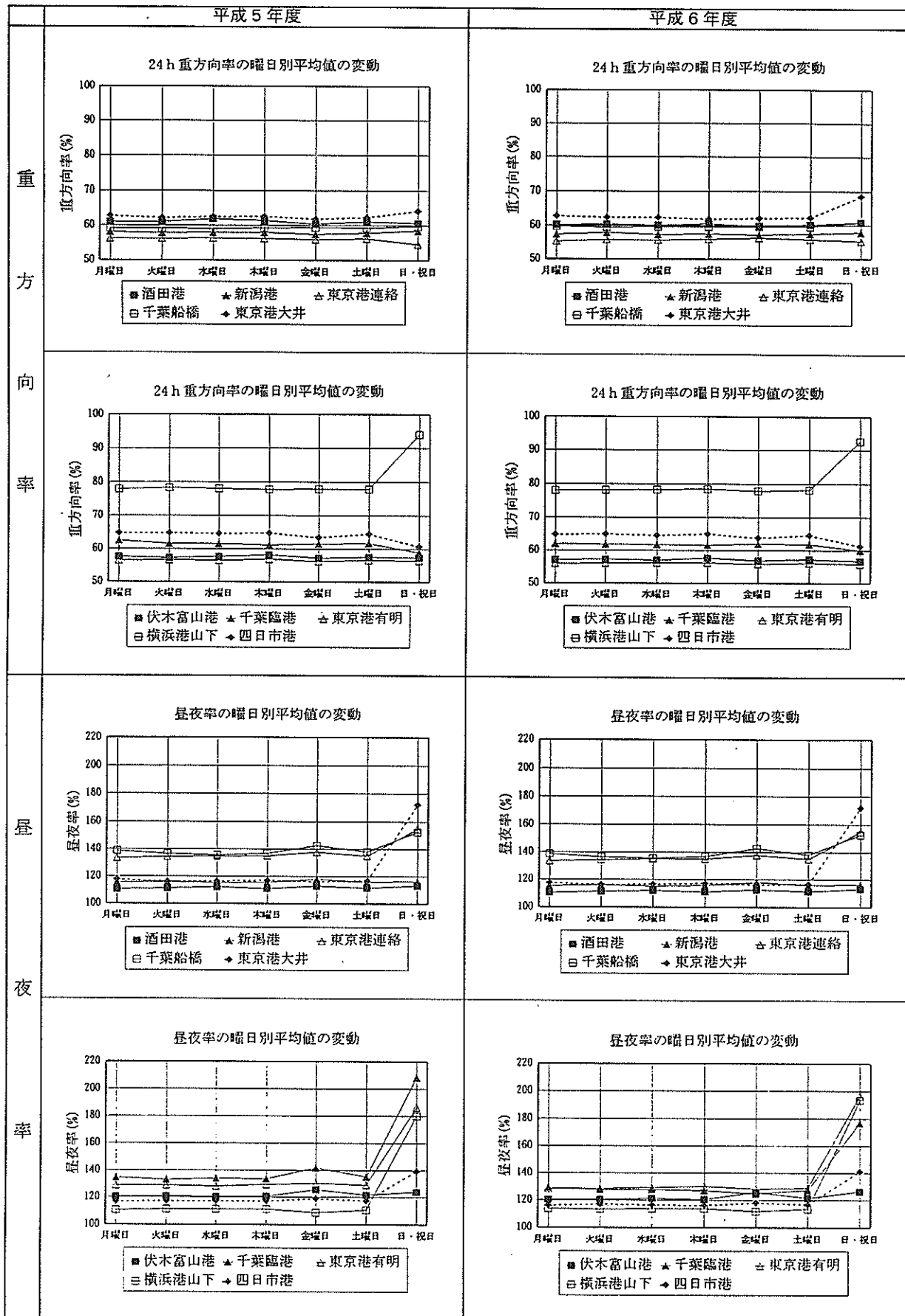

港湾技研資料 No. 876

1997. 9

編集兼発行人 運輸省港湾技術研究所

発行所 運輸省港湾技術研究所
横須賀市長瀬3丁目1番1号

印刷所 株式会社 あんざい

Published by the Port and Harbour Research Institute
Nagase, Yokosuka, Japan

Copyright © (1997) by P.H.R.I

All rights reserved. No part of this book may be reproduced by any means, nor transmitted, nor translated into a machine language without the written permission of the Director General of P.H.R.I

この資料は、港湾技術研究所長の承認を得て刊行したものである。したがって、本資料の全部又は一部の転載、複写は、港湾技術研究所長の文書による承認を得ずしてこれを行ってはならない。